

介護保険対応

vol.5

2022.5

福祉用具 レンタルカタログ



はなまるレンタルサービス

	特殊寝台 サービスコード 福祉用具貸与/171003 介護予防福祉用具貸与/671003	サイドレールが取付けてあるものまたは取付け可能なもの ●背部または脚部の傾斜角度を調整できる機能 ●床板の高さを無段階に調整できる機能	P3~5 P7~10 P13・14	特殊寝台
	特殊寝台付属品 サービスコード 福祉用具貸与/171004 介護予防福祉用具貸与/671004	マットレス、サイドレール等であって、特殊寝台と一体的に使用されるものに限る ●介助ベルト(入浴介助用以外のもの)	P6・11・12 P14~21 P90	特殊寝台 付属品
	床ずれ防止用具 サービスコード 福祉用具貸与/171005 介護予防福祉用具貸与/671005	次のいずれかに該当する物に限る ●送風装置又は空気圧調整装置を備えた空気マットレス ●水等によって減圧による体圧分散効果をもつ全身用のマット	P18 P21~24	床ずれ 防止用具
	車いす サービスコード 福祉用具貸与/171001 介護予防福祉用具貸与/671001	自走用標準車いす、普通型電動車いす又は介助用標準型車いすに限る	P25~50 P58~62	車いす
	車いす付属品 サービスコード 福祉用具貸与/171002 介護予防福祉用具貸与/671002	クッション、電動補助装置等であって、車いすと一体的に使用されるものに限る	P51~57	車いす 付属品
	歩行器 サービスコード 福祉用具貸与/171009 介護予防福祉用具貸与/671009	歩行が困難な者の歩行機能を補う機能を有し、移動時に体重を支える構造を有するものであって、次のいずれかに該当するものに限る ●車輪を有するものにあつては、体の前及び左右を囲む把手等を有するもの ●四脚を有するものにあつては、上肢で保持して移動されることが可能なもの	P63~75	歩行器
	歩行補助つえ サービスコード 福祉用具貸与/171010 介護予防福祉用具貸与/671010	松葉づえ、カナディアン・クラッチ、ロフストランド・クラッチ又は多点杖に限る	P76・77	歩行補助つえ
	手すり サービスコード 福祉用具貸与/171007 介護予防福祉用具貸与/671007	取付けに際して工事を伴わないものに限る	P78~89	手すり
	体位変換器 サービスコード 福祉用具貸与/171006 介護予防福祉用具貸与/671006	空気パッド等を身体の下に挿入することにより、居宅要介護者等の体位を容易に変換できる機能を有するものに限り、体位の保持のみを目的とするものを除く	P18 P24 P90	体位変換器
	移動用リフト サービスコード 福祉用具貸与/171012 介護予防福祉用具貸与/671012	床走行式、固定式又は据置式であり、かつ、身体を吊り上げ又は体重を支える構造を有するものであって、その構造により、自力での移動が困難な者の移動を補助する機能を有するもの(取付けに住宅の改修を伴うものを除く)	P91~95	移動用 リフト
	スロープ サービスコード 福祉用具貸与/171008 介護予防福祉用具貸与/671008	段差解消のためのものであって、取付けに際し工事を伴わないものに限る	P96~99	スロープ
	認知症老人徘徊感知機器 サービスコード 福祉用具貸与/171011 介護予防福祉用具貸与/671011	介護保険法第5条2に規定する認知症である老人が屋外へ出ようとした時等、センサーにより感知し、家族、隣人等へ通報するもの	P100~102	徘徊 感知機器
	自動排泄処理装置 サービスコード 福祉用具貸与/171013 介護予防福祉用具貸与/671013	尿又は便が自動的に吸引されるもので、かつ、尿や便の経路となる部分を分割することが可能な構造を有するものであって、居宅要介護者等又はその介護を行う者が容易に使用できるもの	P103	自動排泄 処理装置

ヨカロ (プラッツ)



●いちばん近くに寄り添うベッド

低床25cmを維持しながら、最高床面高はレンタルベッドでは最高クラスの73cm・高さ切替時は78cmまで昇降します。おむつ交換や体位変換の際の、中腰姿勢の負担を軽減します。



●嚔下予防をサポート

背上げを2分割しそれぞれの角度を電動で調節できるハイバックサポート機能が進化。2M、3Mともにハイバックサポートを30°まで挙上できるので、より自由な姿勢調整が可能になります。



●目と耳でわかる液晶手元スイッチ

●音声読み上げ機能

操作結果を音声で読み上げます(ON/OFF切替可能)。ケアをしながら、また弱視の方でも確認が容易になります。

●液晶表示パネル

動作全ての結果を表示するので、操作した部位以外の角度・高さの確認も素早くできます。

●メモリー機能

お好みの角度・高さを設定できます。

●ロック機能

部位ごとに操作をロックできます。



●ズレと牽引感を大幅に低減した新しい背上げバックアップ機能

背ボトムが後方と上方向に湾曲してスライドすることで、ベッドに寝ている身体の軸に近い状態で背上げをおこない、背圧や身体のズレを抑制します。

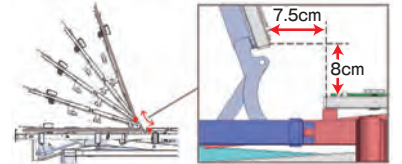

●サイドレールの中央差し

レンタルベッドでは業界唯一、中央のオプション受けを標準装備。サイドレール1本で転落予防をサポートします。全てのオプション受けはワンタッチで収納でき、使用しない時には邪魔になりません。立ち上がりや車いすへの移乗がしやすいよう配慮しています。



木製フラットボード



2 モーターポジショニング

タイプ	マット幅(cm)	品番	TAIS	ボトム高 (cm)	全幅 (cm)	全長 (cm)	重量(kg)
レギュラー	90	P116-61BA	00631-000648	25~73 (高さ切替: 30~78)	100	201	100
ショート						191	
ロング						215	

3 モーターポジショニング

タイプ	マット幅(cm)	品番	TAIS	ボトム高 (cm)	全幅 (cm)	全長 (cm)	重量(kg)
レギュラー	90	P116-71BA	00631-000652	25~73 (高さ切替: 30~78)	100	201	101
ショート						191	
ロング						215	

	月額レンタル料金(税別)	一割負担	二割負担	三割負担
2モーター	9,000円	900円	1,800円	2,700円
3モーター	10,000円	1,000円	2,000円	3,000円

ミオレットⅢ (プラッツ)

■業界最小サイズ&垂直昇降



業界最小クラスの設置スペース(木製フラットボード)25cmから59cmまで垂直で昇降します。



■背上げ時のズレ軽減機能

●フィッティング機能

ご利用者様の大腿部の長さに合わせて、パーツの変更なしでひざボトムの屈曲位置を2段階に調整できるので、ズレの少ない快適な背上げをサポートします。



●ヒップダウン機能

背上げと同時に、自動的に腰ボトムが傾斜します。骨盤を起こし、背上げ時にズレを抑えます。



●ライジングモーション機能

背上げボタンを押すと、自動的に膝から上がり、その後、背が上がりだす「ライジングモーション」これにより、足方向へのズレを抑制します。端座位をとりやすくなります。

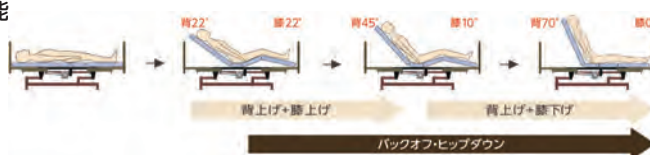

樹脂ボード



2モーター

タイプ	マット幅(cm)	品番	TAIS	ボトム高(cm)	全幅(cm)	全長(cm)	重量(kg)
レギュラー	90	P113-21AC	00631-000553	25~59	100	204	85.5
ショート						194	
ロング						218	
レギュラー	83	P113-22CC			93	204	83
ショート						194	
ロング						218	

3モーター

タイプ	マット幅(cm)	品番	TAIS	ボトム高(cm)	全幅(cm)	全長(cm)	重量(kg)
レギュラー	90	P113-31AC	00631-000557	25~59	100	204	86.5
ショート						194	
ロング						218	
レギュラー	83	P113-32CC			93	204	84
ショート						194	
ロング						218	

	月額レンタル料金(非課税)	一割負担	二割負担	三割負担
2モーター	7,000円	700円	1,400円	2,100円
3モーター	9,000円	900円	1,800円	2,700円

木製フラットボード



2モーター

タイプ	マット幅(cm)	品番	TAIS	ボトム高(cm)	全幅(cm)	全長(cm)	重量(kg)
レギュラー	90	P113-21BA	00631-000554	25~59	100	202	87.5
ショート						192	
ロング						216	
レギュラー	83	P113-22DA			93	202	84.5
ショート						192	
ロング						216	

3モーター

タイプ	マット幅(cm)	品番	TAIS	ボトム高(cm)	全幅(cm)	全長(cm)	重量(kg)
レギュラー	90	P113-31BA	00631-000558	25~59	100	202	88.5
ショート						192	
ロング						216	
レギュラー	83	P113-32DA			93	202	85.5
ショート						192	
ロング						216	

	月額レンタル料金(非課税)	一割負担	二割負担	三割負担
2モーター	7,000円	700円	1,400円	2,100円
3モーター	9,000円	900円	1,800円	2,700円

特殊寝台

特殊寝台
付属品

床ずれ
防止用具

車いす

車いす
付属品

歩行器

歩行補助
つえ

手すり

体位
変換器

リフト
用

スロー
プ

感知
機器

自動
排泄
装置

ラフィオ (プラッツ) 在庫限り

自然なリクライニング姿勢により、床ずれ・誤嚥リスクを低減。
ベッドの高さに不安がある方にも
安心の超低床ベッド。

- 高さへの不安をなくす超低床15cm※
- 省スペースに設置可能な垂直昇降機構※
- 全箇所収納式サイドレールホルダー※
- 身体のズレ・腹圧を軽減する

1ボタン操作のライジングモーション機構
1ボタン操作で、背と膝の角度を調節しながら理想的なリクライニング姿勢を実現。
身体のズレや腹部の圧迫を抑制します。 ※ポジショニングベッドシリーズ共通機能

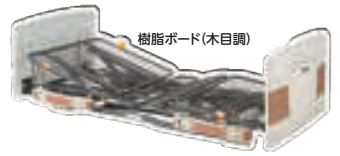
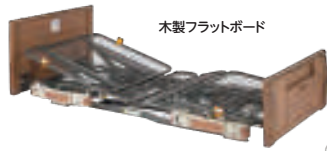
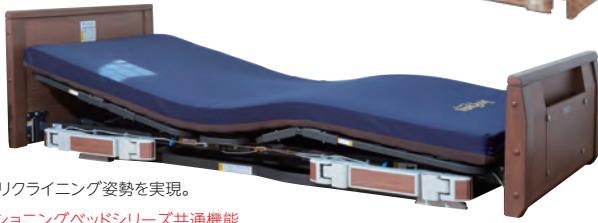

樹脂ボード(木目調)

タイプ	マット幅(cm)	品番	TAIS	ボトム高(cm)	全幅(cm)	全長(cm)	重量(kg)
2モーター	レギュラー	90 P110-22ACR	00631-000336	15~57	100	211	89.9
3モーター	レギュラー	90 P110-32ACR	00631-000346	15~57	100	211	91.4
		月額レンタル料金(税別)	一割負担	二割負担	三割負担		
2モーター		8,000円	800円	1,600円	2,400円		
3モーター		9,000円	900円	1,800円	2,700円		

木製フラットボード

タイプ	マット幅(cm)	品番	TAIS	ボトム高(cm)	全幅(cm)	全長(cm)	重量(kg)
2モーター	レギュラー	90 P110-22BAR	00631-000337	15~57	100	207	94.9
3モーター	レギュラー	90 P110-32BAR	00631-000347	15~57	100	207	96.4
		月額レンタル料金(税別)	一割負担	二割負担	三割負担		
2モーター		8,000円	800円	1,600円	2,400円		
3モーター		9,000円	900円	1,800円	2,700円		



ラフィオ ポジショニングベッドシリーズ

■ハイバックサポート機能

背上げを「ハイバック:頭-背部」と「ローバック:腰部」の2つに分け、それぞれの角度を調節しながら背上げを行います。



■膝位置のフィッティング機能

利用者の膝位置に合わせてひざ脚ボトムの屈曲する位置を2段階に調節可能。ずれの少ない快適な姿勢をサポートします。

■体のズレ・腹圧を軽減する1ボタン操作のライジングモーション

1ボタン操作で、背と膝の角度を調節しながらローバック・ハイバック・膝がそれぞれ動き、理想的なリクライニング姿勢を実現。身体のズレや腹部の圧迫を抑制します。



樹脂ボード(木目調)

タイプ	マット幅(cm)	品番	TAIS	ボトム高(cm)	全幅(cm)	全長(cm)	重量(kg)
2モーター	レギュラー	90 P110-21ACR	00631-000331	15~57	100	211	94.9
3モーター	レギュラー	90 P110-71ACR	00631-000341	15~57	100	211	96.9
		月額レンタル料金(税別)	一割負担	二割負担	三割負担		
2モーター		8,900円	890円	1,780円	2,670円		
3モーター		10,000円	1,000円	2,000円	3,000円		

木製フラットボード

タイプ	マット幅(cm)	品番	TAIS	ボトム高(cm)	全幅(cm)	全長(cm)	重量(kg)
2モーター	レギュラー	90 P110-21BAR	00631-000332	15~57	100	207	99.9
3モーター	レギュラー	90 P110-71BAR	00631-000342	15~57	100	207	101.9
		月額レンタル料金(税別)	一割負担	二割負担	三割負担		
2モーター		8,300円	830円	1,660円	2,490円		
3モーター		9,800円	980円	1,960円	2,940円		

ミオレットII (プラッツ) 在庫限り



■背圧・腹圧を軽減するバックオフ機構

背ボトムを後方に4cmスライドさせながら上半身を起こす背上げ機能で、背中や腹部の圧迫感を軽減します。また、背圧は肩付近にかかるように設計されており、肩の後ろに手を差し込むだけでも大幅に除圧できます。

■背上げ時のズレを抑える1ボタン操作のライジングモーション機能(2モーターのみ)

背上げボタンを押すと、自動的に膝から上がり、その後、背が上がりだす「ライジングモーション」これにより、足方向へのズレを抑制します。端座位をとりやすくなります。



ホワイト BR

タイプ	マット幅(cm)	品番	TAIS	ボトム高(cm)	全幅(cm)	全長(cm)	重量(kg)	
2モーター	レギュラー	90 P106-21AB	00631-000241	25~59	100	206	77	
		90 P106-22AB				196		
	レギュラー	83 P106-23AD				93	206	75.5
		83 P106-24AD				93	196	
3モーター	レギュラー	90 P106-31AB	00631-000243	25~59	100	206	78	
		90 P106-32AB				196		
	レギュラー	83 P106-33AD				93	206	76.5
		83 P106-34AD				93	196	
		月額レンタル料金(税別)	一割負担	二割負担	三割負担			
2モーター		5,500円	550円	1,100円	1,650円			
3モーター		7,500円	750円	1,500円	2,250円			

ウッディ BR

タイプ	マット幅(cm)	品番	TAIS	ボトム高(cm)	全幅(cm)	全長(cm)	重量(kg)	
2モーター	レギュラー	90 P106-21AA	00631-000240	25~59	100	206	77	
		90 P106-22AA				196		
	レギュラー	83 P106-23AC				93	206	75.5
		83 P106-24AC				93	196	
3モーター	レギュラー	90 P106-31AA	00631-000242	25~59	100	206	78	
		90 P106-32AA				196		
	レギュラー	83 P106-33AC				93	206	76.5
		83 P106-34AC				93	196	
		月額レンタル料金(税別)	一割負担	二割負担	三割負担			
2モーター		5,500円	550円	1,100円	1,650円			
3モーター		7,500円	750円	1,500円	2,250円			

レバーロック式ベッド用グリップ ニーパロL



ニーパロL ニーパロひざパッド付 PG03-116MP

■TAIS:00631-000536
■サイズ(cm):全長117×高さ54.4(ボトム面より47.4)

月額レンタル料金(課税)	一割負担
2,000円	200円
二割負担	三割負担
400円	600円

自動ロック式ベッド用グリップ ニーパロPⅡ



ニーパロPⅡ PF500-116P

在庫限り

■TAIS:00631-000235
■サイズ(cm):全長116.5×高さ52(ボトム面より45.2)

月額レンタル料金(課税)	一割負担
2,000円	200円
二割負担	三割負担
400円	600円

サイドレール

※サイドレールの価格は1本の価格です。※安全カバーとの組合せのTAISコードがございます。



ロングサイドレール PA505-961(1本) PA505-96(2本)

■TAIS:00631-000320(1本) ■TAIS:00631-000232(2本)
■サイズ(cm):全長96.0×高さ53.5

月額レンタル料金(課税)	一割負担	二割負担	三割負担
250円	25円	50円	75円



レギュラーサイドレール PA505-751(1本) PA505-75(2本)

■TAIS:00631-000319(1本) ■TAIS:00631-000230(2本)
■サイズ(cm):全長75.0×高さ53.5

月額レンタル料金(課税)	一割負担	二割負担	三割負担
250円	25円	50円	75円



ショートサイドレール PA505-441(1本) PA505-44(2本)

■TAIS:00631-000318(1本) ■TAIS:00631-000228(2本)
■サイズ(cm):全長59.0×高さ53.5

月額レンタル料金(課税)	一割負担	二割負担	三割負担
250円	25円	50円	75円

オプション

介護用ベッドの使い方をさらに広げます。※ベッドによって組み合わせできる機種が異なります。○は適合、-は不適合を示しています。

製品名	ベッドとの適合			レンタル料金			
	ラフィオ	ミオレットⅡ ヨカロ	ミオレットⅡ	月額(課税)	一割負担	二割負担	三割負担
 ロングタイプ対応スペーサー PS02-PA505 PS03-PF500 PS03-PG0203	○	○	-	0円			

サイドレール用(PS02-PA505)



ニーパロPⅡ用(PS03-PF500)

在庫限り



ニーパロL用(PS03-PG0203)

※サイドレール・介助カバーなどの組合せのTAISコードが別途あります。くわしくは、お問い合わせ下さい。

製品名	ベッドとの適合			レンタル料金			
	ラフィオ	ミオレットⅡ ヨカロ	ミオレットⅡ	月額(非課税)	一割負担	二割負担	三割負担
 延長マットレス PM08-90A 90cm幅 厚み8cm 00631-000465 PM08-90B 90cm幅 厚み8cm 00631-000466	○	○	-	0円	0円	0円	0円

PM08-90A(固綿タイプ)



PM08-90B(防水ウレタンタイプ)

製品名	ベッドとの適合			レンタル料金			
	ラフィオ	ミオレットⅡ ヨカロ	ミオレットⅡ	月額(課税)	一割負担	二割負担	三割負担
 キャスター(4個セット)ストッパー付 PC02-8CK 00631-000462 ※ベッドの高さは8cm高くなります。	○	-	-	1,000円	100円	200円	300円
 PC03-8CK 00631-000561 ※ベッドの高さは1.5cm高くなります。	-	○	-	1,000円	100円	200円	300円
 PC503-8CK1 00631-000236 ※ベッドの高さは3.5cm高くなります。	-	-	○	1,000円	100円	200円	300円
 PC03-8CK PC500-FU8CKS 00631-000206 ※ベッドの高さは変わりません。				900円	90円	180円	270円

製品名	ベッドとの適合			レンタル料金			
	ラフィオ	ミオレットⅡ ヨカロ	ミオレットⅡ	月額(非課税)	一割負担	二割負担	三割負担
 ハイトスペーサー(4個セット) PH04-80 00631-000463 ※ベッドの高さは8cm高くなります。	○	-	-	0円	0円	0円	0円
 PC501-FU45 00631-000205 ※ベッドの高さは4.5cm高くなります。	-	-	○	0円	0円	0円	0円

特殊寝台

特殊寝台
付属品

防止用具

車いす

車いす
付属品

歩行者

歩行補助つえ

手すり

体位変換器

リフト
ト用

スロープ

感知機器

自理
装置

楽匠十 (パラマウントベッド)

あなたにプラス、私にプラス。
ご本人様と介護に関わるすべての人を笑顔にしたい、
介護用ベッド 楽匠プラスシリーズ



ベッド操作アプリ

- 手元スイッチからの家庭内呼び出し
- スマートフォンによるベッド操作



呼出ボタンを押します



スマートフォンに通知が届きます



●手元スイッチからの家庭内呼び出し

手元スイッチはスマートフォンと接続できます。家庭内呼び出しボタンで、無線の届く範囲でスマートフォンを呼び出せます。



背サポート

●より姿勢を安定させやすい

腰サポート

●より骨盤を立てやすい

腰ボトム

●身体とベッドの軸を合わせやすいボトム分割

膝サポート

●身体差をカバーする

要所要所に改良を加えながら全面的に作り直したプラス ライン ボトムが新登場。さらに自然な起き上がり動作と骨盤の立った動きやすい起き上がり姿勢を実現しています。ラクリアモーションだけでなく、すべての背あげ機構で効果を発揮します。



●選べる操作画面

スマートフォンによるベッドの操作スマートフォン専用アプリで、介護ベッドを登録すると、ベッドを操作できるようになります。

Hタイプ

ラクリアモーションを搭載した
3 モーションと、
新しい連動動作 2 モーションを
ラインナップ



2 モーション

タイプ	マット幅(cm)	品番	TAIS	ボトム高(cm)	全幅(cm)	前長(cm)	重量(kg)
レギュラー	91	KQ-A5322	00170-001300	21~64.5	99.4	212.4	86.5
ミニ						201.4	86.5
レギュラー	83	KQ-A5122			92.4	212.4	84.5
ミニ						201.4	84.5

3 モーション

タイプ	マット幅(cm)	品番	TAIS	ボトム高(cm)	全幅(cm)	前長(cm)	重量(kg)
レギュラー	91	KQ-A6322	00170-001328	21~64.5	99.4	212.4	86.5
ミニ						201.4	86.5
レギュラー	83	KQ-A6122			92.4	212.4	84.5
ミニ						201.4	84.5

	月額レンタル料金(税別)	一割負担	二割負担	三割負担
2モーション	9,600円	960円	1,920円	2,880円
3モーション	11,000円	1,100円	2,200円	3,300円

Xタイプ 在庫限り

超低床対応



2 モーター

タイプ	マット幅(cm)	品番	TAIS	ボトム高(cm)	全幅(cm)	前長(cm)	重量(kg)
レギュラー	91	KQ-A2322	00170-001251	21~64.5 超低床時: 15~58.5	99.4	212.4	81
ミニ						201.4	81
レギュラー	83	KQ-A2122			92.4	212.4	79
ミニ						201.4	79

2 モーション

タイプ	マット幅(cm)	品番	TAIS	ボトム高(cm)	全幅(cm)	前長(cm)	重量(kg)
レギュラー	91	KQ-A4322	00170-001279	21~64.5 超低床時: 15~58.5	99.4	212.4	81
ミニ						201.4	81
レギュラー	83	KQ-A4122			92.4	212.4	79
ミニ						201.4	79

3 モーター

タイプ	マット幅(cm)	品番	TAIS	ボトム高(cm)	全幅(cm)	前長(cm)	重量(kg)
レギュラー	91	KQ-A3322	00170-001265	21~64.5 超低床時: 15~58.5	99.4	212.4	81
ミニ						201.4	81
レギュラー	83	KQ-A3122			92.4	212.4	79
ミニ						201.4	79

	月額レンタル料金(税別)	一割負担	二割負担	三割負担
2モーター	8,900円	890円	1,780円	2,670円
2モーション	8,900円	890円	1,780円	2,670円
3モーター	10,000円	1,000円	2,000円	3,000円

最低床高15cmの超低床にも対応

ここがプラス

安全・安心に配慮

楽匠プラスシリーズは、最低床高21cmと低く抑えた設計です。さらにXタイプでは、脚座を取り付ける向きを変えることで、最低床高15cmの超低床ベッドに切り替えられます。初めてふとんからベッドに移行される方や、ベッドから転落する心配のある方にも導入しやすいように配慮しています。

脚座が超低床時:最低床高15cm



脚座が低床時:最低床高21cm



★ = 在庫がない場合ご注文をいただいてからの発注となります

特殊寝台

特殊寝台
付属品

防止用具
床ずれ

車いす

車いす
付属品

歩行器

歩行補助つえ

手すり

体位変換器

リフト用

スロープ

感知機器
徘徊器

自動排泄
装置

楽匠Z (パラマウントベッド)



リラックスできて、動きやすい

安定した姿勢が維持しやすいので、背もたれに頼ることが少なく、首や肩、腕が動きやすくなります。



離床しやすい

ベッドの外に足を降しやすく、またベッド下のスペースが広いので、立ちあがるときに、十分に足を引くことができます。



視界が広がる

骨盤の立った世上げ姿勢がとれ、フットボード側が低くなるため、ベッドで過ごしているときに天井方向に向かいがかった視線が生活空間に向きやすくなります。また身体が動かしやすいので、視界も広がりやすくなります。



木製ボード 在庫限り

あたたかみのある木製ボード。足側のボードが低く、スタイリッシュなデザインです。



2モーション

タイプ	マット幅(cm)	品番	TAIS	ボトム高(cm)	全幅(cm)	全長(cm)	重量(kg)
レギュラー	91	KQ-7232	00170-000778	21~64.5	99.9	207.3	87.5
ミニ		KQ-7222				196.3	87
レギュラー	83	KQ-7212			92.9	207.3	86
ミニ		KQ-7202				196.3	85.5

3モーション

タイプ	マット幅(cm)	品番	TAIS	ボトム高(cm)	全幅(cm)	全長(cm)	重量(kg)
レギュラー	91	KQ-7332	00170-000786	21~64.5	99.9	207.3	88.5
ミニ		KQ-7322				196.3	88
レギュラー	83	KQ-7312			92.9	207.3	87
ミニ		KQ-7302				196.3	86.5

	月額レンタル料金 <small>※課税</small>	一割負担	二割負担	三割負担
2モーション	9,000円	900円	1,800円	2,700円
3モーション	11,000円	1,100円	2,200円	3,300円

木製ボード (ハイタイプ) 在庫限り

スタイリッシュなデザインの木製ボード。足側のボードを高くして、伝い歩きに対応します。



2モーション

タイプ	マット幅(cm)	品番	TAIS	ボトム高(cm)	全幅(cm)	全長(cm)	重量(kg)
レギュラー	91	KQ-7233	00170-000779	21~64.5	99.9	207.3	89.5
ミニ		KQ-7223				196.3	89
レギュラー	83	KQ-7213			92.9	207.3	88
ミニ		KQ-7203				196.3	87.5

3モーション

タイプ	マット幅(cm)	品番	TAIS	ボトム高(cm)	全幅(cm)	全長(cm)	重量(kg)
レギュラー	91	KQ-7333	00170-000787	21~64.5	99.9	207.3	90.5
ミニ		KQ-7323				196.3	90
レギュラー	83	KQ-7313			92.9	207.3	89
ミニ		KQ-7303				196.3	88.5

	月額レンタル料金 <small>※課税</small>	一割負担	二割負担	三割負担
2モーション	9,000円	900円	1,800円	2,700円
3モーション	11,000円	1,100円	2,200円	3,300円

楽匠S (パラマウントベッド)

ゆたりの100cm幅ワイドサイズ

- 液晶表示付き手元スイッチで、らくらくモーション、背・膝の角度、ベッドの高さが個別に操作可能
- 超低床20cmから65cmまでのロングストローク
- インテリア性を重視した高級感のある木製ボード



5つの機能

- 角度制限機能** 90°以下にならないように動作
- 角度調整機能** 足先の角度を2段階に調節
- 超低床20cm** 万一転落した時の衝撃を緩和
- 高さ調節機能** 垂直昇降方式で超低床20cmから65cm
- 一旦停止機能** プザーを鳴らして一旦停止

2モーターシリーズ(背・高)

木製ボード KQ-9252

タイプ	マット幅(cm)	品番	TAIS	ボトム高(cm)	全幅(cm)	全長(cm)	重量(kg)
レギュラー	100	KQ-9252	00170-000678	20~65	109	203	97.5

	月額レンタル料金 <small>※課税</small>	一割負担	二割負担	三割負担
2モーター	12,000円	1,200円	2,400円	3,600円

らくらくモーションシリーズ(背・ひざ・高)

木製ボード KQ-9652

タイプ	マット幅(cm)	品番	TAIS	ボトム高(cm)	全幅(cm)	全長(cm)	重量(kg)
レギュラー	100	KQ-9652	00170-000679	20~65	109	203	99

	月額レンタル料金 <small>※課税</small>	一割負担	二割負担	三割負担
3モーター	14,000円	1,400円	2,800円	4,200円

★ = 在庫がない場合ご注文をいただいてからの発注となります

クオラ (パラマウントベッド)



●ベッドポジションを、自在にコントロール。

手元スイッチのボタン操作で、らくらくモーションによる
起き上がり、背あげ、膝あげ、ベッドの他高さを個別に調節できます。

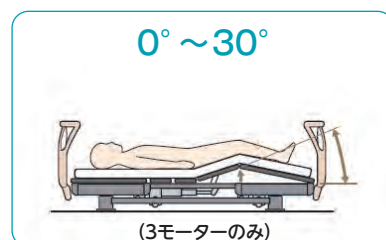
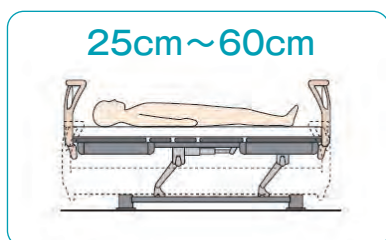
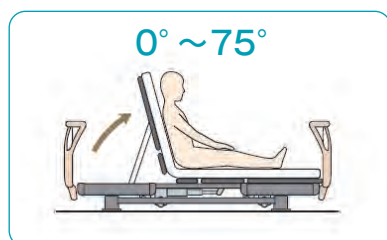

樹脂製ボード 在庫限り

つかまりやすいグリップや小物を収納できるポケット付き、軽量で取り外しがより簡単です。



2モーター

タイプ	マット幅(cm)	品番	TAIS	ボトム高(cm)	全幅(cm)	全長(cm)	重量(kg)
レギュラー	91	KQ-62310	00170-000868	25~60	99.6	209.6	81.5
		KQ-62210	00170-000865			198.6	80.5

3モーター

タイプ	マット幅(cm)	品番	TAIS	ボトム高(cm)	全幅(cm)	全長(cm)	重量(kg)
レギュラー	91	KQ-63310	00170-000874	25~60	99.6	209.6	82.5
ミニ		KQ-63210	00170-000871			198.6	81.5

	月額レンタル料金(税別)	一割負担	二割負担	三割負担
2モーター	5,500円	550円	1,100円	1,650円
3モーター	7,500円	750円	1,500円	2,250円

特殊寝台

特殊寝台
付属品

床ずれ
防止用具

車いす

車いす
付属品

歩行器

歩行補助つえ

手すり

体位変換器

リフト用

スロープ

感知機器

自動排蓋

スイングアーム 介助バー 在庫限り

開閉式スイングアームの付いた
ベッド用手すりです。
ベッドまわりの動作を
より安全にサポートします。

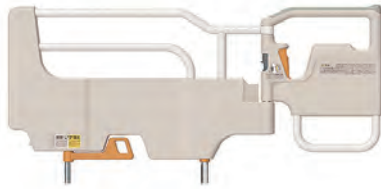

KS-098A

■TAIS:00170-000898 ■サイズ(cm):全長112.1×高さ52.6

月額レンタル料金 <small>（税込）</small>	一割負担	二割負担	三割負担
2,000円	200円	400円	600円

サイドグリップ

ベッドにしっかりと固定できて、
安心してつかまれる。
開閉部のないコンパクトな
ベッド用手すりです。



KS-030A

■TAIS:00170-000897 ■サイズ(cm):全長82.2×高さ52.3

月額レンタル料金 <small>（税込）</small>	一割負担	二割負担	三割負担
1,000円	100円	200円	300円

スイングアーム 介助バー

ベッドにしっかりと固定できて、
安心してつかまれる。
寝返り、立ちあがり、移乗などベッド周りの
動作をサポートします。

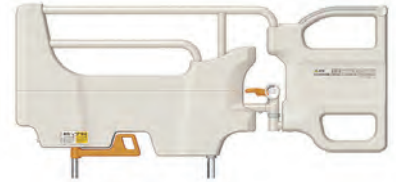

KS-099A

■TAIS:00170-001205 ■サイズ(cm):全長112×高さ52.1

月額レンタル料金 <small>（税込）</small>	一割負担	二割負担	三割負担
2,000円	200円	400円	600円

ベッドサイドレール

※サイドレールの価格は1本の価格です。(スタンダードタイプ) ※ソフトカバーも有ります。

抜き差しがしやすく使いやすいベッドサイドレールです。ベッドからの転落や寝具の落下を予防するために
使用します。(立ちあがり時など、支えとしてお使いになる場合は介助バーをお使いください)

オーバーレイや厚みのある体圧分散マットレスを使用する場合など
にお使いください。

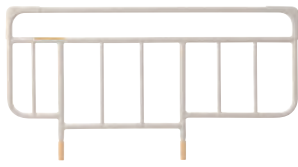

KS-161Q(ホワイトアイボリー)

■届出コード:00170-Z00019(1本)
■TAIS:00170-000527(2本)
■サイズ(cm):全長96.4×高さ50.3

月額レンタル料金 <small>（税込）</small>	一割負担	二割負担	三割負担
250円	25円	50円	75円

KS-191Q(ホワイトアイボリー)

■TAIS:00170-000752
■サイズ(cm):全長82.7×高さ50.3

月額レンタル料金 <small>（税込）</small>	一割負担	二割負担	三割負担
250円	25円	50円	75円

KS-151Q(ホワイトアイボリー)

■TAIS:00170-000537
■サイズ(cm):全長59×高さ50.3

月額レンタル料金 <small>（税込）</small>	一割負担	二割負担	三割負担
250円	25円	50円	75円

KS-171Q(ホワイトアイボリー) ★

■届出コード:00170-Z00197(1本)
■TAIS:00170-000529(2本)
■サイズ(cm):全長96.4×高さ56.3

月額レンタル料金 <small>（税込）</small>	一割負担	二割負担	三割負担
250円	25円	50円	75円

オプション

介護用ベッドの使い方をさらに広げます。※ベッドによって組み合わせできる機種が異なります。

○は適合、-は不適合を示しています。

製品名	ベッドとの適合	レンタル料金																		
<p>キャスター(4個セット)ストッパー付き ★ KQ-P90C 00170-000560 ※ベッドの高さは変わりません。</p>	<table border="1"> <tr> <th>楽匠+</th> <th>楽匠Z</th> <th>楽匠S</th> <th>楽匠FeZ</th> <th>クオア</th> </tr> <tr> <td>○</td> <td>-</td> <td>○</td> <td>○</td> <td>-</td> </tr> </table>	楽匠+	楽匠Z	楽匠S	楽匠FeZ	クオア	○	-	○	○	-	<table border="1"> <tr> <th>月額 <small>（税込）</small></th> <th>一割負担</th> <th>二割負担</th> <th>三割負担</th> </tr> <tr> <td>1,000円</td> <td>100円</td> <td>200円</td> <td>300円</td> </tr> </table>	月額 <small>（税込）</small>	一割負担	二割負担	三割負担	1,000円	100円	200円	300円
	楽匠+	楽匠Z	楽匠S	楽匠FeZ	クオア															
	○	-	○	○	-															
月額 <small>（税込）</small>	一割負担	二割負担	三割負担																	
1,000円	100円	200円	300円																	
<p>KQ-P70C 00170-000794 ※ベッドの高さは3cm高くなります。</p>	<table border="1"> <tr> <th>楽匠+</th> <th>楽匠Z</th> <th>楽匠S</th> <th>楽匠FeZ</th> <th>クオア</th> </tr> <tr> <td>○</td> <td>-</td> <td>-</td> <td>-</td> <td>-</td> </tr> </table>	楽匠+	楽匠Z	楽匠S	楽匠FeZ	クオア	○	-	-	-	-	<table border="1"> <tr> <th>月額 <small>（税込）</small></th> <th>一割負担</th> <th>二割負担</th> <th>三割負担</th> </tr> <tr> <td>1,000円</td> <td>100円</td> <td>200円</td> <td>300円</td> </tr> </table>	月額 <small>（税込）</small>	一割負担	二割負担	三割負担	1,000円	100円	200円	300円
	楽匠+	楽匠Z	楽匠S	楽匠FeZ	クオア															
○	-	-	-	-																
月額 <small>（税込）</small>	一割負担	二割負担	三割負担																	
1,000円	100円	200円	300円																	
<p>KQ-39A 00170-000592 ※ベッドの高さは変わりません。</p>	<table border="1"> <tr> <th>楽匠+</th> <th>楽匠Z</th> <th>楽匠S</th> <th>楽匠FeZ</th> <th>クオア</th> </tr> <tr> <td>-</td> <td>-</td> <td>-</td> <td>-</td> <td>○</td> </tr> </table>	楽匠+	楽匠Z	楽匠S	楽匠FeZ	クオア	-	-	-	-	○	<table border="1"> <tr> <th>月額 <small>（税込）</small></th> <th>一割負担</th> <th>二割負担</th> <th>三割負担</th> </tr> <tr> <td>1,000円</td> <td>100円</td> <td>200円</td> <td>300円</td> </tr> </table>	月額 <small>（税込）</small>	一割負担	二割負担	三割負担	1,000円	100円	200円	300円
楽匠+	楽匠Z	楽匠S	楽匠FeZ	クオア																
-	-	-	-	○																
月額 <small>（税込）</small>	一割負担	二割負担	三割負担																	
1,000円	100円	200円	300円																	
<p>★ ハイトスペーサー(4個セット) KQ-P90H 00170-000561 ※ベッドの高さが6.5cm高くなります。 ※楽匠プラスシリーズ(Xタイプ)に、取り付けるときには オプション脚座セットKQ-PA0Aが必要となります。</p>	<table border="1"> <tr> <th>楽匠+</th> <th>楽匠Z</th> <th>楽匠S</th> <th>楽匠FeZ</th> <th>クオア</th> </tr> <tr> <td>○</td> <td>-</td> <td>○</td> <td>○</td> <td>-</td> </tr> </table>	楽匠+	楽匠Z	楽匠S	楽匠FeZ	クオア	○	-	○	○	-	<table border="1"> <tr> <th>月額 <small>（税込）</small></th> <th>一割負担</th> <th>二割負担</th> <th>三割負担</th> </tr> <tr> <td>0円</td> <td>0円</td> <td>0円</td> <td>0円</td> </tr> </table>	月額 <small>（税込）</small>	一割負担	二割負担	三割負担	0円	0円	0円	0円
	楽匠+	楽匠Z	楽匠S	楽匠FeZ	クオア															
○	-	○	○	-																
月額 <small>（税込）</small>	一割負担	二割負担	三割負担																	
0円	0円	0円	0円																	
<p>★ スマートハンドル KQ-P70S 00170-000999 ※これらの商品は介護保険適用対象外となります。※ベッドとの組合せTAISがございます。</p>	<table border="1"> <tr> <th>楽匠+</th> <th>楽匠Z</th> <th>楽匠S</th> <th>楽匠FeZ</th> <th>クオア</th> </tr> <tr> <td>○</td> <td>○</td> <td>-</td> <td>○</td> <td>○</td> </tr> </table>	楽匠+	楽匠Z	楽匠S	楽匠FeZ	クオア	○	○	-	○	○	<table border="1"> <tr> <th>月額 <small>（税込）</small></th> </tr> <tr> <td>0円</td> </tr> </table>	月額 <small>（税込）</small>	0円						
楽匠+	楽匠Z	楽匠S	楽匠FeZ	クオア																
○	○	-	○	○																
月額 <small>（税込）</small>																				
0円																				

オプション

介護用ベッドの使い方をさらに広げます。※ベッドによって組み合わせできる機種が異なります。

○は適合、-は不適合を示しています。

製品名				ベッドとの適合					レンタル料金			
延長フレーム				楽匠+	楽匠Z	楽匠S	楽匠FeeZ	クオラ	月額(課税)	一割負担	二割負担	三割負担
 <p>レギュラーのベッドを足側に14cm延長できます。</p>	★ KQ-P94L	100cm幅	00170-000681	-	-	○	-	-	1,500円	150円	300円	450円
	KQ-P72L	91cm幅	00170-000793	-	○	-	-	-	1,500円	150円	300円	450円
	KQ-P70L	83cm幅	00170-000792	-	○	-	-	-	1,500円	150円	300円	450円
	KQ-P78L	91cm幅	00170-000936	-	-	-	○	-	1,500円	150円	300円	450円
	KQ-P62L	91cm幅	00170-000876	-	-	-	-	○	1,500円	150円	300円	450円
	KQ-PA2L	91cm幅	00170-001345	○	-	-	-	-	1,500円	150円	300円	450円
	KQ-PA0L	83cm幅	00170-001344	○	-	-	-	-	1,500円	150円	300円	450円

※延長マットレスが必要です。 **在庫限り** ▶ KQ-P72L、KQ70L、KQ-P78L、KQ-P62L

※ KQ-P94L は課税

製品名				ベッドとの適合					レンタル料金			
延長マットレス				楽匠+	楽匠Z	楽匠S	楽匠FeeZ	クオラ	月額(課税)	一割負担	二割負担	三割負担
	★ KE-557L	100cm幅 厚み8cm	00170-000661	-	-	○	-	-	0円	0円	0円	0円
	★ KE-551L	91cm幅 厚み8cm	00170-000563	○	○	-	○	○	0円	0円	0円	0円
	★ KE-553L	83cm幅 厚み8cm	00170-000565	○	○	-	-	-	0円	0円	0円	0円
	★ KE-L111	91cm幅 厚み9.5cm	00170-001103	○	-	-	-	○	0円	0円	0円	0円
	★ KE-L113	83cm幅 厚み9.5cm	00170-001104	○	○	-	-	-	0円	0円	0円	0円
	★ KE-L117	100cm幅 厚み9.5cm	00170-001105	-	-	○	-	-	0円	0円	0円	0円
	★ KE-L121	91cm幅 厚み12.5cm	00170-001106	○	○	-	○	-	0円	0円	0円	0円

※延長フレームが必要です。

※ KE-557L / KE-L117 は課税



KE-551L-553L-557L

製品名				ベッドとの適合					月額(課税)			
IVポールホルダー				楽匠+	楽匠Z	楽匠S	楽匠FeeZ	クオラ				
	KQ-PA0V		00170-001343	○	-	-	-	-	1,000円			
	※楽匠+シリーズ専用 ●サイズ:(幅)7.5×(奥行)11.1×(高さ)53.2cm			※これらの商品は介護保険適用対象外となります。								

KQ-PA0V

製品名				ベッドとの適合					月額(課税)			
IVポール				楽匠+	楽匠Z	楽匠S	楽匠FeeZ	クオラ				
	KC-56		00170-000078	○	-	-	-	-	1,000円			
	※これらの商品は介護保険適用対象外となります。 ※IVポールをベッドに取り付ける場合は各ベッドに適合するIVポールホルダーが必要です。											

KC-56

製品名				ベッドとの適合					月額(課税)			
IVスタンド				楽匠+	楽匠Z	楽匠S	楽匠FeeZ	クオラ				
	KC-518			○	-	-	-	-	1,200円			
	※これらの商品は介護保険適用対象外となります。			 カーテンに引っかかりにくい新形状のハンガートップ								

KC-518

製品名				ベッドとの適合					月額(課税)			
IVスタンド				楽匠+	楽匠Z	楽匠S	楽匠FeeZ	クオラ				
	KC-508A			○	-	-	-	-	1,080円			
	※これらの商品は介護保険適用対象外となります。											

KC-508A

在庫限り

★ = 在庫がない場合ご注文をいただいてからの発注となります

特殊寝台

特殊寝台
付属品

床ずれ
防止用具

車いす

車いす
付属品

歩行者

歩行補助つえ

手すり

体位変換器

リフト用

スロープ

感知機器

自動排泄
処理装置



視界が変わると生活空間が変わる ～“電動ヘッドレスト機能”を標準搭載!～

【QOLポジション】ベッド上がより快適に!

頭頸部を最大50°まで1°刻みで調整可能!視線が前を向くだけでなく、呼吸筋が緩むことで呼吸がし易く、ご家族とのコミュニケーションも円滑に!



天井方向への視線が…

前向き視線で、気持ちも前向きに

テレビ

【ADLポジション】誤嚥リスクを低減!

「頸部前屈位」を容易に行える為、誤嚥リスクの低減に繋がります。ベッド上での食事、投薬、口腔ケアがより快適に行えます。



飲み込みに最適な、あごを引いた姿勢に

ベッド上の快適性を追求!

驚きのズレない背上げ

背上げ時に背ボトムの支点がスライドする「スイングバック機能」により、腹部及び背部の圧迫と前ズレを軽減。



むくみ対策に最適!

業界最高の脚上げ45°と足先“完全”水平により、むくみ解消効果がより期待できます!

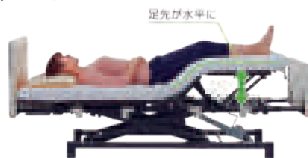

音声ガイダンス機能付き カラー液晶手元スイッチ

※各種ロック機能付き

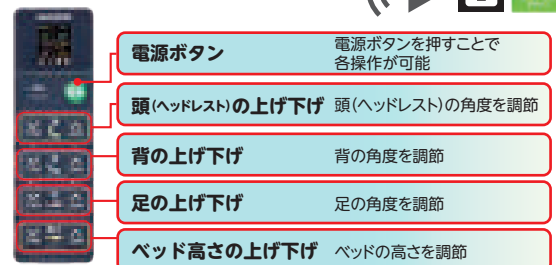

使う方に優しい機能満載

- 音声ガイダンス機能で、初めて電動ベッドを使う方でも安心
- 夜間・弱視の方でも操作しやすい
- 一目でわかる液晶表示
- 誤操作防止。
- 個別動作ロック機能付

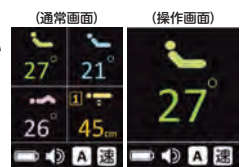

スタンダードタイプ 木製ボード(ダーク)

3モーター + 電動ヘッドレスト

タイプ	マット幅(cm)	品番	TAIS	ボトム高 (cm)	全幅 (cm)	全長 (cm)	重量(kg)
ショート	90	WR3-90H22	00167-000317	低床時: 25~67.5	91.5	192	約94
レギュラー				20~62.5	99	203	
ロング				(サイドレールホルダー使用時)	217		

	月額レンタル料金(税別)	一割負担	二割負担	三割負担
3モーター+電動ヘッドレスト	10,000円	1,000円	2,000円	3,000円

●3モーター+電動ヘッドレスト

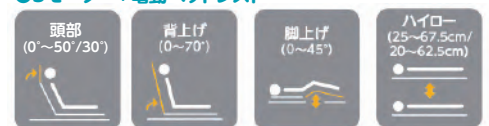

特殊寝台

特殊寝台
付属品

床ずれ
防止用具

車いす

車いす
付属品

歩行器

歩行補助つえ

手すり

体位変換器

移動用
リフト

スロープ

感知機器
徘徊

自動排泄
処理装置



- ヘッドレスト
- 角度計
- エアースルーボトム
- 収納式サイドレールホルダー
- スイングバックII
- 可動式脚ボトムユニット

在庫限り

タイプ	マット幅(cm)	品番	TAIS	ボトム高(cm)	全幅(cm)	全長(cm)	重量(kg)	
2モーター	ショートレギュラー	90	NX-2W	00167-000197	25~67.5	99.5	ショード196	約87.5
		83	NX-2N	00167-000198		92.5	レギュラー206	約83.5
	ロング※	90	NX-2W	00167-000197	220	99.5		約89.5
		83	NX-2N	00167-000198		92.5		約85.5
3モーター	ショートレギュラー	90	NX-1W	00167-000195	25~67.5	99.5	ショード196	約88
		83	NX-1N	00167-000196		92.5	レギュラー206	約84
	ロング※	90	NX-1W	00167-000195	220	99.5		約90
		83	NX-1N	00167-000196		92.5		約86

※別途ロングボトムユニットが必要です

	月額レンタル料金(税込)	一割負担	二割負担	三割負担
2モーター	9,000円	900円	1,800円	2,700円
3モーター	10,000円	1,000円	2,000円	3,000円

ロングボトムユニット (ダブルウェーブマットレス付) キャスター4個セット (対角ロック)

男性もゆったりロングサイズ(+14cm)



205cm (床厚含)



※画像はK-129です。

K-128WR ★

■サイズ(cm):床高31(+6) ■TAIS:00167-000208

月額レンタル料金(税込)	一割負担
1,000円	100円
二割負担	三割負担
200円	300円

K-129WR ★

■サイズ(cm):床高28(+3) ■TAIS:00167-000209

月額レンタル料金(税込)	一割負担
1,000円	100円
二割負担	三割負担
200円	300円

LBU-8308F (83cm幅) 在庫限り

■TAIS:00167-000207

LBU-9008F (90cm幅) 在庫限り

■TAIS:00167-000206

月額レンタル料金(税込)	一割負担
1,500円	150円
二割負担	三割負担
300円	450円

回転式アーム介助バー

ベッド上での起き上がり、ベッドからの立ち上がりをさらに安全に

K-55R

■TAIS:00167-000345

■サイズ(cm):全長115.5×高さ39.5(ボトム面より)

■角度調整:グリップの回転範囲0~150°(15°刻み)

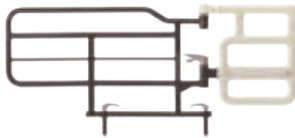

月額レンタル料金(税込)	一割負担
2,000円	200円
二割負担	三割負担
400円	600円

立ち上がりや車いすなどへの移乗動作が安心・快適に行えます。

K-47R

■TAIS 00167-000226

■サイズ(cm):全長119×高さ39.5(ボトム面より)

■角度調整:グリップの回転範囲0~150°(15°刻み)



月額レンタル料金(税込)	一割負担
2,000円	200円
二割負担	三割負担
400円	600円

サイドレール ※サイドレールの価格は1本の価格です。

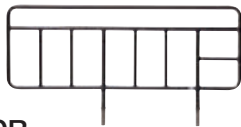

K-170R

■届出コード:00167-Z00103(1本) ■TAIS:00167-000111(2本)

■サイズ(cm):全長99.5×高さ39.5(ボトム面より)

月額レンタル料金(税込)	一割負担	二割負担	三割負担
250円	25円	50円	75円



K-170S

■届出コード:00167-Z00106(1本) ■TAIS:00167-000110(2本)

■サイズ(cm):全長89.5×高さ39.5(ボトム面より)

月額レンタル料金(税込)	一割負担	二割負担	三割負担
250円	25円	50円	75円

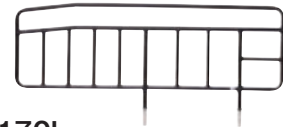

K-170L

■届出コード:00167-Z00104(1本) ■TAIS:00167-000112(2本)

■サイズ(cm):全長113.5×高さ39.5(ボトム面より)

月額レンタル料金(税込)	一割負担	二割負担	三割負担
250円	25円	50円	75円

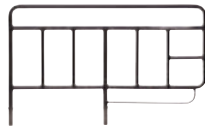

K-173

■届出コード:00167-Z00091(1本) ■TAIS:00167-000183(2本)

■サイズ(cm):全長84×高さ39.5(ボトム面より)

月額レンタル料金(税込)	一割負担	二割負担	三割負担
250円	25円	50円	75円



K-173S

■届出コード:00167-Z00089(1本) ■TAIS:00167-000199(2本)

■サイズ(cm):全長72×高さ39.5(ボトム面より)

月額レンタル料金(税込)	一割負担	二割負担	三割負担
250円	25円	50円	75円



K-173L

■TAIS:00167-000290(1本) ■TAIS:00167-000200(2本)

■サイズ(cm):全長96×高さ39.5(ボトム面より)

月額レンタル料金(税込)	一割負担	二割負担	三割負担
250円	25円	50円	75円



K-195RX 回転式アーム介助バー専用オプション

■TAIS:00167-000233

■サイズ(cm):全長52×高さ39.5(ボトム面より)

月額レンタル料金(税込)	一割負担	二割負担	三割負担
250円	25円	50円	75円

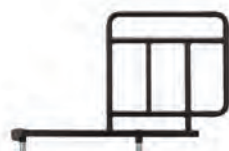

K-195SX 回転式アーム介助バー専用オプション

■TAIS:00167-000232

■サイズ(cm):全長42×高さ39.5(ボトム面より)

月額レンタル料金(税込)	一割負担	二割負担	三割負担
250円	25円	50円	75円

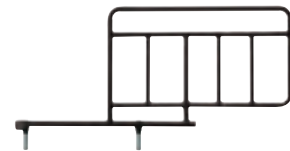

K-195LX 回転式アーム介助バー専用オプション

■TAIS:00167-000234

■サイズ(cm):全長66×高さ39.5(ボトム面より)

月額レンタル料金(税込)	一割負担	二割負担	三割負担
250円	25円	50円	75円

★ = 在庫がない場合ご注文をいただいてからの発注となります

ベッドサイドテーブル

(パラマウントベッド)



KF-1920(アイボリー) KF-1930(ミディアム)

■TAIS:00170-000716(アイボリー) TAIS:00170-000751(ミディアム) ■重量:14kg
■本体:幅90.7cm×奥行44.5cm×高さ61~92.5cm ■天板:幅90cm×奥行40cm

	月額レンタル料金 <small>課税</small>	一割負担	二割負担	三割負担
アイボリー	3,000円	300円	600円	900円
ミディアム	3,000円	300円	600円	900円

ガス圧式昇降ベッドテーブル

(ブラッツ)

ベッドとの挟み込みに配慮した安全機構を搭載、天板の揺れも従来品よりも軽減しより安心してお使いいただけるようになりました。



PT03-840MB(ミディアムブラウン)

■TAIS:00631-000618 ■重量:14.4kg ■天板:幅84cm×奥行40cm
■本体:幅84cm×奥行43cm×高さ60~84cm ■脚部高さ:4.5cm、キャスター2個ストッパー付

月額レンタル料金 <small>課税</small>	一割負担	二割負担	三割負担
2,800円	280円	560円	840円

ベッドサイドテーブル

(シーホネンス)



キャスター4輪ロック

●上昇ロック機能

セーフティスライダー機構はロックキーで固定できます。ロックキーはテーブル本体に保管できるので紛失の心配がありません。

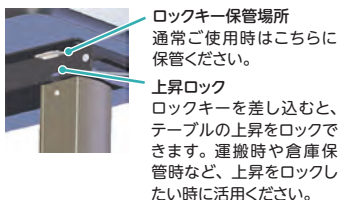

ロックキー保管場所
通常ご使用時はここに保管ください。

上昇ロック
ロックキーを差し込むと、テーブルの上昇をロックできます。運搬時や倉庫保管時など、上昇をロックしたい時に活用ください。

●セーフティスライダー機構



天板の下から力が加わると、天板の高さが上がるため、ベッド高さ上昇時はさみ込みのリスクを軽減できます。

●天板抗菌加工

天板表面の細菌の増殖を抑制します。
[JIS Z 2801 抗菌適合]

PT-7000F[D] (ダーク)

■TAIS:00167-000351 ■重量:14kg ■本体:幅90cm×奥行44.2cm×高さ66~97.5cm
■キャスター:径φ3.7cm ■昇降:上昇ロック機能、セーフティスライダー機構

月額レンタル料金 <small>課税</small>	一割負担	二割負担	三割負担
3,000円	300円	600円	900円

リハビリテーブル

(パラマウントベッド)

ベッドサイドや、車椅子と組み合わせて使う事が出来ます。ご家庭で使いやすいコンパクトサイズ。高さの調節はノブボルトをゆるめておこないます。



簡単高さ調節!
ノブボルトをゆるめて高さを調節

コンパクトサイズ!!
幅79cm

KF-840

■TAIS:00170-000489 ■重量:約13kg
■本体:幅79cm×奥行58cm×高さ54~79cm ■天板:幅79cm×奥行50cm

月額レンタル料金 <small>課税</small>	一割負担	二割負担	三割負担
3,700円	370円	740円	1,110円

オーバーテーブル

(パラマウントベッド)



KQ-060M (83cm幅) ★

■TAIS:00170-000373 ■サイズ:幅31cm×長さ93cm ■重量:2.6kg

KQ-060L (91cm幅) ★

■TAIS:00170-000374 ■サイズ:幅31cm×長さ99.8cm ■重量:2.8kg

KQ-060W (100cm幅) ★

■TAIS:00170-000375 ■サイズ:幅31cm×長さ110.8cm ■重量:3.6kg

月額レンタル料金 <small>課税</small>	一割負担	二割負担	三割負担
500円	50円	100円	150円

オーバーテーブル

(プラッツ)

90cm 幅と 83cm 幅の両方のプラッツ社製ベッドに対応
奥行が 5cm 増、食事の際に腕やトレーを
置きやすい仕様になりました。
フットボードに掛けて収納が可能。



※100幅ベッドでの使用は不可。

PT01-A1 ★

■TAIS:00631-000590 ■サイズ:幅40.5cm×長さ94.5~100cm 厚さ8cm ■重量:4.5kg

月額レンタル料金 <small>課税</small>	一割負担	二割負担	三割負担
500円	50円	100円	150円

オーバーベッドテーブル

(パラマウントベッド)



(アイボリー)

〈アイボリー〉

KF-832LA (91・100cm幅) ★

■TAIS:00170-000321 ■重量:約22kg

■サイズ:天板:幅128.4cm×奥行40cm ■サイズ:支柱内寸法:112.5cm

KF-832SA (83cm幅) ★

■TAIS:00170-000322 ■重量:約20kg

■サイズ:天板:幅114.4cm×奥行40cm ■サイズ:支柱内寸法:98.5cm

〈アイボリー〉

月額レンタル料金 <small>課税</small>	一割負担	二割負担	三割負担
3,000円	300円	600円	900円



(ミディアム)

〈ミディアム〉

KF-832LB (91・100cm幅) ★

■TAIS:00170-000323 ■重量:約22kg

■サイズ:天板:幅128.4cm×奥行40cm ■サイズ:支柱内寸法:112.5cm

KF-832SB (83cm幅) ★

■TAIS:00170-000324 ■重量:約20kg

■サイズ:天板:幅114.4cm×奥行40cm ■サイズ:支柱内寸法:98.5cm

〈ミディアム〉

月額レンタル料金 <small>課税</small>	一割負担	二割負担	三割負担
3,000円	300円	600円	900円

★ = 在庫がない場合ご注文をいただいてからの発注となります

特殊
適合

特殊
適合
付属品

床すれ
防止
用具

車いす

車いす
付属品

歩行
器

歩行
補助
つえ

手すり

体位
変換
器

リフト
用

スロー
プ

感知
機器

自理
装置
電池

フレキシベルト ハグ (パラマウントベッド) 在庫限り

「動作」を支援するための用具



複数あるベルトを握って使用します。

支えながらベッドや車椅子に移すことができます。



介助する方もフレキシベルトハグを装着すると、ご本人様がつかまるところを用意できます。



KZ-A52071 (S)

■TAIS:00170-000693
■ウエストサイズ:60cm~100cm
■重量:350g

KZ-A52072 (M)

■TAIS:00170-000694
■ウエストサイズ:70cm~120cm
■重量:350g

KZ-A52073 (L)

■TAIS:00170-000705
■ウエストサイズ:100cm~160cm
■重量:350g

月額レンタル料金 <small>課税</small>	一割負担
2,000円	200円
二割負担	三割負担
400円	600円

イージーグライドM (パラマウントベッド)

特徴

- 座ったままお尻を滑らせて移乗可能
- 表面は滑りやすく裏面には滑り止め帯付き
- 高い強度と優れた柔軟性で、さまざまな移乗先に対応
- 両端を折り曲げられ、突起物などから身体を保護



KZ-A29036

■TAIS:00170-000570 ■重量:870g
■サイズ:M(幅)33×(長)60×(厚み)0.5cm

月額レンタル料金 <small>課税</small>	一割負担
1,400円	140円
二割負担	三割負担
280円	420円

使用例



イージーモーション (ブーメラン型) (モルテン)



介護者の身体への負担を軽減するために

- 移乗中はできるだけ腰を落とし、重心を下げること。
- 要介護者を力だけで無理に引っ張ったり、持ち上げたりしないこと。

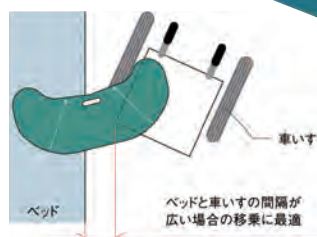

独自のブーメラン形状により、ベッド側・車いす側ともに接地面積が広く取れ、より安全で安定した移乗ができます。かための素材で長さもあるため、ベッドと車いすの間隔が広い場合の移乗に最適です。

MEMV ★

■TAIS:00054-000032
■サイズ:(幅)38×(長)78×(厚み)0.5cm
■重量:1200g
■素材:ABS樹脂(裏面滑り止めシート付き)

月額レンタル料金 <small>課税</small>	一割負担
1,400円	140円
二割負担	三割負担
280円	420円

★ = 在庫がない場合ご注文をいただいてからの発注となります

特殊寝台

特殊寝台
付属品

床ずれ
防止用具

車いす

車いす
付属品

歩行器

歩行補助つえ

手すり

体位変換器

移動用
リフト

スロープ

徘徊
感知機器

自動排泄
処理装置

高い

特殊寝台付属品

- テルサ (やわらか面)
- テルサ (しっかり面)
- エバーフィットC³ (ソフト面)
- エバーフィットC³ (ハード面)
- エバーリーフマットレス (ソフト面)
- メリー&ハリー (ソフト)
- メリー&ハリー (ハード)
- アルファプラ すくっとRe
- アミカルサポートマットレス・清拭 (ソフト)
- エバーリーフマットレス (ハード面)
- ストレッチフィットマットレス
- アミカルサポートマットレス・防水 (ハード面)
- ベイシスサポート・清拭
- グッドナイトFIT
- ユービーポイントマットレス・通気 (ソフト面)
- プライムフィット (やわらかめ)
- プレグラーマットレス
- ユービーポイントマットレス・通気 (ハード面)
- プライムフィット (かため)
- コンフォートダブルマットレス (ソフト面)
- コンフォートダブルマットレス (ハード面)

床ずれ防止用具・ 静止型マットレス

- ジェルロンスーパーエクシード [2レイヤー]

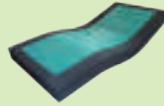

- エバープラウドマットレス・通気 (エクストラソフト)

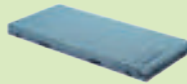

- アルファプラFII-W



- アルファプラF



- エバープラウドマットレス・ドライ (エクストラソフト)



- エバープラウドマットレス・通気 (ソフト)



- ナーシングラック



- エバープラウドマットレス・ドライ (ソフト)



- ストレッチグライドマットレス

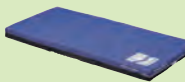

- ディンプルマットレス



- アルファプラL



- ゼロソア

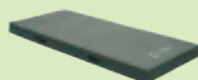

床ずれ防止用具・ エアマットレス

自動体位変換機能付き

- オスカー

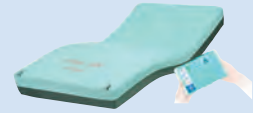

- ラグーナ

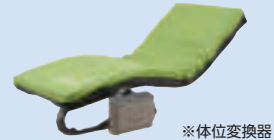

※体位変換器

- 利楽フロー



- ビッグセルアイズ



- エアマスター

ビッグセルインフィニティ



- アマンダ



- ステージア

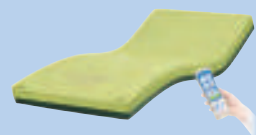

※体圧分散性能は当社測定方法によるものです。

体圧分散性能

低い

特殊寝台

特殊寝台
付属品

床ずれ
防止用具

車いす

車いす
付属品

歩行器

歩行補助つえ

手すり

体位変換器

リフト用

スロープ

徘徊
感知機器

自動排泄
装置

特殊寝台

特殊寝台
付属品

床ずれ
防止用具

車いす

車いす
付属品

歩行器

歩行補助つえ

手すり

体位変換器

移動用
リフト

スロープ

感知機器
徘徊

自動排泄
処理装置

プレグラーマットレス

(パラマウントベッド)

ベッドの動きに合わせて曲がりやすい
波形マットレス

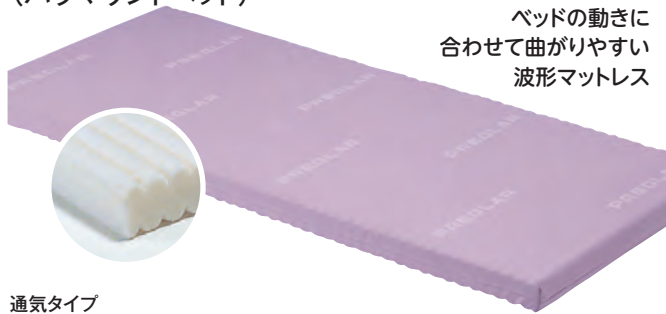

通気タイプ

	品番	サイズ(cm)	TAIS
レギュラー	KE-551Q	幅91×長191×厚8	00170-000159
	★KE-553Q	幅83×長191×厚8	00170-000142
	★KE-557Q	幅100×長191×厚8	00170-000444
ミニ	★KE-5511Q	幅91×長180×厚8	00170-000286
	★KE-5531Q	幅83×長180×厚8	00170-000285

※100幅は課税対象品です。

月額レンタル料金 非課税	一割負担	二割負担	三割負担
2,000円	200円	400円	600円

コンフォートダブルマットレス

(ライフモア)

特殊製法の固綿で
寝心地抜群!



通気タイプ

	品番	サイズ(cm)	TAIS
レギュラー	KMPR-91B	幅91×長191×厚8	01435-000001
	★KMPR-83B	幅83×長191×厚8	01435-000004
ショート	★KMPR-91BS	幅91×長180×厚8	01435-000002
	★KMPR-83BS	幅83×長180×厚8	01435-000005

月額レンタル料金 非課税	一割負担	二割負担	三割負担
2,000円	200円	400円	600円

プライムフィット

(プライムケア)

三次元スプリング構造体「プレスエア-R」を使用しているため、寝心地・通気性抜群です

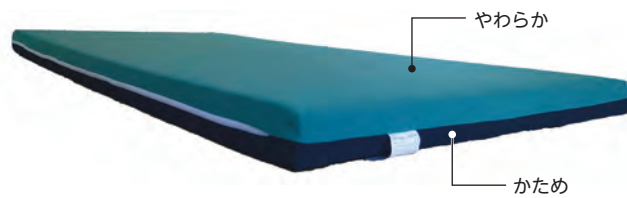

通気タイプ

	品番	サイズ(cm)	TAIS
レギュラー	PC-MATF91R	幅91×長191×厚8	01038-000009
	★PC-MATF83R	幅83×長191×厚8	01038-000008

月額レンタル料金 非課税	一割負担	二割負担	三割負担
1,500円	150円	300円	450円

エバーリーフAマットレス

(パラマウントベッド)

寝心地に配慮したクッション性が高いソフト面と動きやすさに配慮した反発性が高いハード面で寝心地が選べる薄型リバーシブルマットレス。

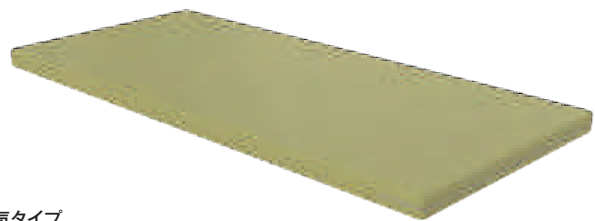

通気タイプ

	品番	サイズ(cm)	TAIS
レギュラー	KE-541T	幅91×長191×厚7	00170-000878
	★KE-543T	幅83×長191×厚7	00170-000880
ミニ	★KE-542T	幅91×長180×厚7	00170-000912
	★KE-544T	幅83×長180×厚7	00170-000913

月額レンタル料金 非課税	一割負担	二割負担	三割負担
2,000円	200円	400円	600円

グッドナイトFIT

(西川)

独自のCuttingにより、寝心地にこだわったリバーシブルマットレス

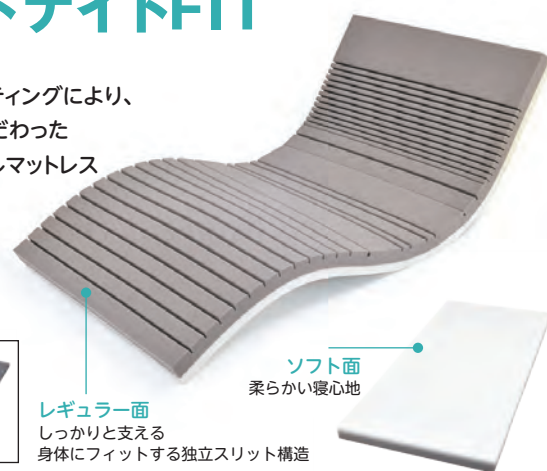

通気タイプ

	品番	サイズ(cm)	TAIS
レギュラー	JC91009906	幅91×長191×厚8	00109-000118

月額レンタル料金 非課税	一割負担	二割負担	三割負担
1,500円	150円	300円	450円

アミカルサポートマットレス

(プラッツ)

リクライニングへの追従性と体圧分散性を高めたハイグレードウレタンマットレス

硬さが選べるリバーシブルタイプ
身体状況やお好みに応じて、ノーマル面(表)とハード面(裏)を使い分けられます。
※ハード面にはプロファイル加工はございません。

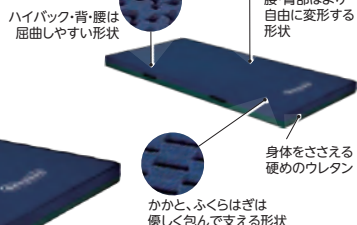

清拭タイプ

	品番	サイズ(cm)	TAIS
レギュラー	PM12-9009	幅90×長191×厚9	00631-00510
	★PM12-8309	幅83×長191×厚9	00631-00512
ショート	★PM12-9009S	幅90×長182×厚9	00631-00511
	★PM12-8309S	幅83×長182×厚9	00631-00513

月額レンタル料金 非課税	一割負担	二割負担	三割負担
2,000円	200円	400円	600円

★ = 在庫がない場合ご注文をいただいてからの発注となります

ユービーポイントマットレス

(プラッツ) **在庫限り**

リバーシブルタイプのウレタンフォームマットレス

履きが選べる
リバーシブルタイプ

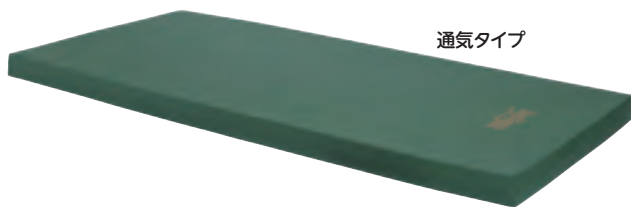

通気タイプ



防水タイプ

通気タイプ

	品番	サイズ(cm)	TAIS
レギュラー	PM09-A9008	幅90×長191×厚8	00631-000464
	PM09-A8308	幅83×長191×厚8	00631-000468
ショート	PM09-A9008S	幅90×長182×厚8	00631-000467
	PM09-A8308S	幅83×長182×厚8	00631-000469

月額レンタル料金 <small>非課税</small>	一割負担	二割負担	三割負担
1,500円	150円	300円	450円

防水タイプ

	品番	サイズ(cm)	TAIS
レギュラー	PD503-A9008	幅90×長191×厚8	00631-000247
	PD503-A8308	幅83×長191×厚8	00631-000254
ショート	PD503-A9008S	幅90×長182×厚8	00631-000253
	PD503-A8308S	幅83×長182×厚8	00631-000255

月額レンタル料金 <small>非課税</small>	一割負担	二割負担	三割負担
1,500円	150円	300円	450円

ベシスサポート (プラッツ)



ベシスサポート
Basis Support

長さ切替方法 レギュラーからショートへ変更する場合



- レギュラー位置のファスナーを開けます
- レギュラーサイズウレタンを取り出します
- ショート位置でファスナーを閉じます

清拭タイプ

	品番	サイズ(cm)	TAIS
レギュラー	PM15-A9008L	幅90×長181/191/205×厚8	00631-000600
	PM15-A8308L	幅83×長181/191/205×厚8	00631-000601

※ロングは専用ウレタンが必要となります。ロング専用オプション 90cm:PM6-90L / 83cm:PM6-83L

月額レンタル料金 <small>非課税</small>	一割負担	二割負担	三割負担
2,000円	200円	400円	600円

エバーフィットC3

(パラマウントベッド)

独自の技術「エアレイド」製法
寝心地・通気性抜群!

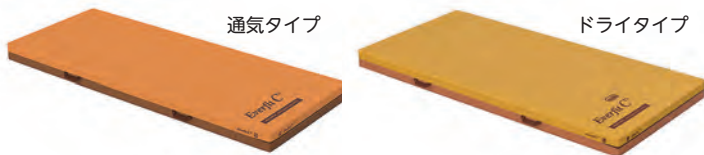

通気タイプ

ドライタイプ

ご好評を頂いたロングセラー
「エバーフィットマットレス」が進化。
3つの性能向上を遂げたリバーシブルマットレスです。

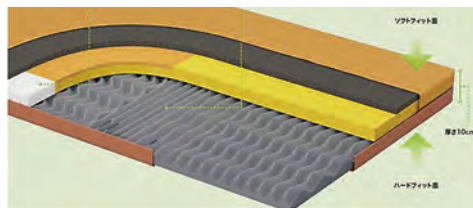

- change 1 やわらかい素材により **体圧分散性**の向上
- change 2 新開発「ムーブサポートフォーム」による **動きやすさ**の向上
- change 3 新素材「さらフェース」による **蒸れ軽減**

通気タイプ

	品番	サイズ(cm)	TAIS
レギュラー	KE-611TQ	幅91×長191×厚10	00170-001042
	KE-613TQ	幅83×長191×厚10	00170-001044
	★ KE-617TQ	幅100×長191×厚10	00170-001046
ショート	★ KE-612TQ	幅91×長180×厚10	00170-001043
	KE-614TQ	幅83×長180×厚10	00170-001045

※100幅は課税対象品です。

月額レンタル料金 <small>非課税</small>	一割負担	二割負担	三割負担
3,000円	300円	600円	900円

ドライタイプ

	品番	サイズ(cm)	TAIS
レギュラー	KE-611UQ	幅91×長191×厚10	00170-001033
	★ KE-613UQ	幅83×長191×厚10	00170-001035
ショート	★ KE-612UQ	幅91×長180×厚10	00170-001034
	★ KE-614UQ	幅83×長180×厚10	00170-001036

月額レンタル料金 <small>非課税</small>	一割負担	二割負担	三割負担
3,000円	300円	600円	900円

特殊寝台

特殊寝台
付属品

床ずれ
防止用具

車いす

車いす
付属品

歩行器

歩行補助つえ

手すり

体位変換器

リフト
ト用

スロープ

感知
徘徊器

自動
排泄
装置

特殊寝台

付属品
特殊寝台

床ずれ
防止用具

車いす

車いす
付属品

歩行器

歩行補助つえ

手すり

体位変換器

移動用
リフト

スロープ

感知機器
徘徊

自動排泄
処理装置

アルファプラ すくっとRe

(タイカ)

柔らかさと硬さのベストバランスで、動きやすさと快適な眠り、両方を提供します。

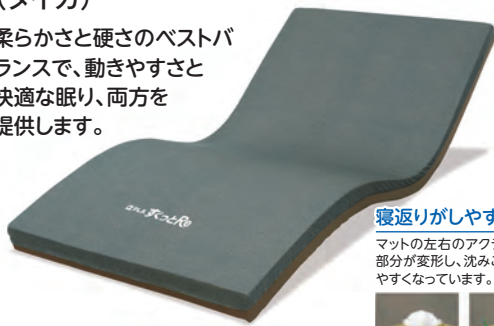

寝返りがしやすい特殊構造を採用

マットの左右のアクティブエリアに設けた空洞部分が変形し、沈みこむことによって、寝返りしやすくなっています。



通気タイプ

	品番	サイズ(cm)	TAIS
レギュラー	★TS-SKT-ReA3R	幅83×長191×厚8	00563-000106
	TS-SKT-ReA1R	幅91×長191×厚8	00563-000108
ショート	★TS-SKT-ReA3S	幅83×長180×厚8	00563-000107
	★TS-SKT-ReA1S	幅91×長180×厚8	00563-000109

月額レンタル料金 非課税	一割負担	二割負担	三割負担
3,000円	300円	600円	900円

ストレッチフィットマットレス

(パラマウントベッド)

独自のストレッチシステムにウレタンフォーム層を加え優れた体圧分散性を発揮。マットレスが伸びて背あげに伴う身体のずれを軽減するストレッチシステム採用。



通気タイプ

在庫限り

	品番	サイズ(cm)	TAIS
レギュラー	★KE-781TQ	幅91×長191×厚9	00170-000735
	KE-783TQ	幅83×長191×厚9	00170-000737
	KE-787TQ	幅100×長191×厚9	00170-000739
ミニ	KE-782TQ	幅91×長180×厚9	00170-000736
	KE-784TQ	幅83×長180×厚9	00170-000738

※100幅は課税対象品です。

月額レンタル料金 非課税	一割負担	二割負担	三割負担
3,000円	300円	600円	900円

メリー&ハリー (ケープ)

ソフト面とハード面の両面とも心地よいリバーシブル通気マットレス。

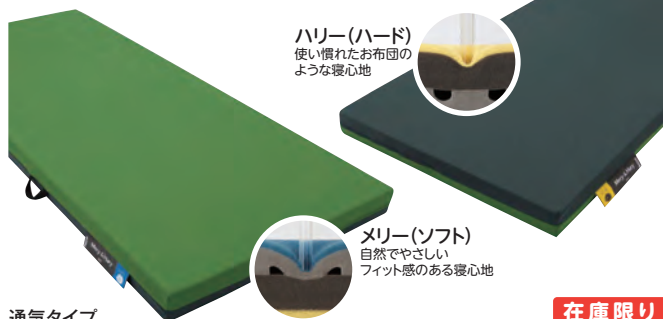

ハリー(ハード)
使い慣れたお布団のような心地

メリー(ソフト)
自然でやさしいフィット感のある心地

通気タイプ

在庫限り

	品番	サイズ(cm)	TAIS
レギュラー	CR-680	幅83×長191×厚9cm	00206-000079
	CR-681	幅90×長191×厚9cm	
ショート	CR-682	幅90×長180×厚9cm	

月額レンタル料金 非課税	一割負担	二割負担	三割負担
2,500円	250円	500円	750円

テルサ

(モルテン)



●部分交換も可能

体全体を優しく包み込む【やわらか面】と、体の沈み込みをおさえ寝返りのしやすい【しっかり面】の異なる質感を選ぶことができます。(リバーシブル)

通気タイプ

在庫限り

	品番	サイズ(cm)	TAIS
レギュラー	MTLSV1283	幅83×長191×厚12	00054-000208
	★MTLSV1291	幅91×長191×厚12	00054-000209
ショート	MTLSV1283S	幅83×長180×厚12	00054-000211
	MTLSV1291S	幅91×長180×厚12	00054-000212

月額レンタル料金 非課税	一割負担	二割負担	三割負担
2,900円	290円	580円	870円

ディンプルマットレス (ケープ)

ウレタンフォーム特有の反力を軽減し、快適な寝心地も両立させた反力軽減ウレタンフォームマットレス。

- Sライン保持構造
- ディンプル+スリット構造
- 厚さ12cmの3層構造
- 専用カバー

圧縮から変形へ

ウレタンフォームは、圧力を受けると圧縮されて硬くなり、反力を持ちます。その性質に着目し、「圧縮」ではなく「変形」させるために、内部にディンプル形状の空間を持たせました。

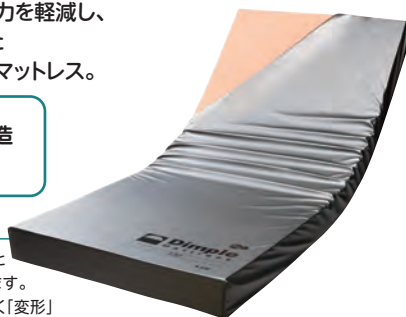

在庫限り

防水タイプ

	品番	サイズ(cm)	TAIS
レギュラー	CR-540	幅83×長191×厚12	00206-000070
	CR-541	幅90×長191×厚12	
ショート	CR-542	幅83×長180×厚12	
	CR-543	幅90×長180×厚12	

月額レンタル料金 課税	一割負担	二割負担	三割負担
5,000円	500円	1,000円	1,500円

ゼロソア (プラッツ)

身体機能をしっかりとしかり自立を促進。利用者の安定感をサポート。

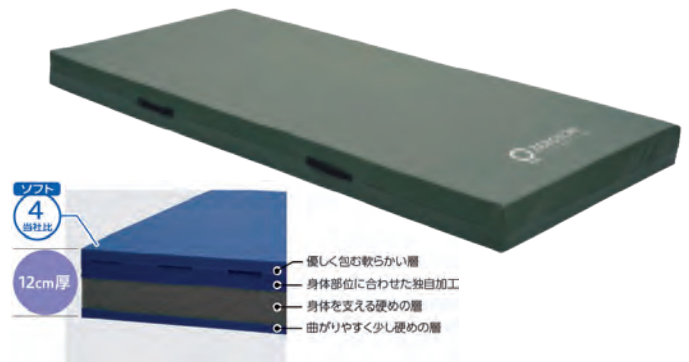

ソフト
4層
構造

- 優しく包む軟らかい層
- 身体部位に合わせた独自加工
- 身体を支える硬めの層
- 曲がりやすく少し硬めの層

清拭タイプ

	品番	サイズ(cm)	TAIS
レギュラー	★PM19-A8312	幅83×長191×厚12	00631-000643
	PM19-A9012	幅91×長191×厚12	

月額レンタル料金 課税	一割負担	二割負担	三割負担
5,000円	500円	1,000円	1,500円

★ = 在庫がない場合ご注文をいただいてからの発注となります

アルファプラL (タイカ)

療養者の能力や要望をサポートする、
体圧分散と動きやすさの絶妙なバランス

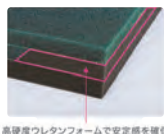

高硬度ウレタンフォームで安定感を確保

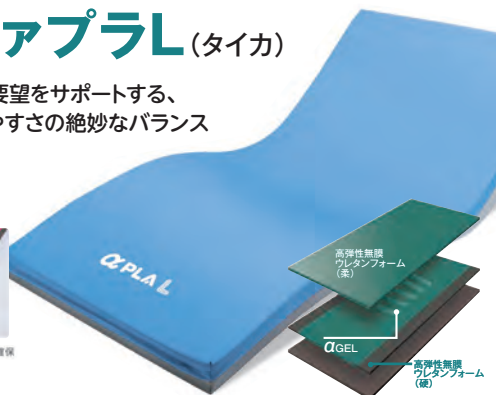

通気タイプ

	品番	サイズ(cm)	TAIS
レギュラー	★MB-LA3R	幅83×長195×厚10	00563-000091
	MB-LA1R	幅91×長195×厚10	00563-000093
ショート	★MB-LA0R	幅100×長195×厚10	00563-000095
	★MB-LA3S	幅83×長181×厚10	00563-000092
	★MB-LA1S	幅91×長181×厚10	00563-000094

月額レンタル料金 <small>送料</small>	一割負担	二割負担	三割負担
5,000円	500円	1,000円	1,500円

アルファプラFII-W (タイカ)

業界初!抗ウイルス+抗菌 Wのチカラであなたを守る



寝返りがしやすい特殊構造、
寝返り時に必要な
下肢の回転が従来品より
しやすくなっています。



撥水・防水タイプ

	品番	サイズ(cm)	TAIS
レギュラー	★MB-FIIPW3R	幅83×長195×厚13	00563-000151
	MB-FIIPW1R	幅91×長195×厚13	00563-000153
ミニ	★MB-FIIPW3S	幅83×長181×厚13	00563-000152
	★MB-FIIPW1S	幅91×長181×厚13	00563-000154

月額レンタル料金 <small>送料</small>	一割負担	二割負担	三割負担
6,000円	600円	1,200円	1,800円

アルファプラF (タイカ)

柔らかさと弾力を備えた
オールマイティータイプのマットレス。
低体重の方をやさしく支える
ために生まれました。



4×4
スリット加工

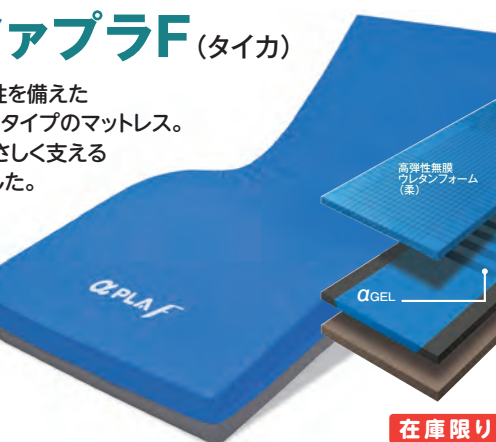

在庫限り

防水タイプ

	品番	サイズ(cm)	TAIS
レギュラー	MB-FW3R	幅83×長195×厚13	00563-000056
	MB-FW1R	幅91×長195×厚13	00563-000059
ショート	MB-FW3S	幅83×長181×厚13	00563-000055
	MB-FW1S	幅91×長181×厚13	00563-000058

月額レンタル料金 <small>送料</small>	一割負担	二割負担	三割負担
6,000円	600円	1,200円	1,800円

ストレッチグライドマットレス (パラマウントベッド)

新機構 グライドシート加工
滑りのよいグライドシート加工を採用。ずれや圧迫感を逃がします。

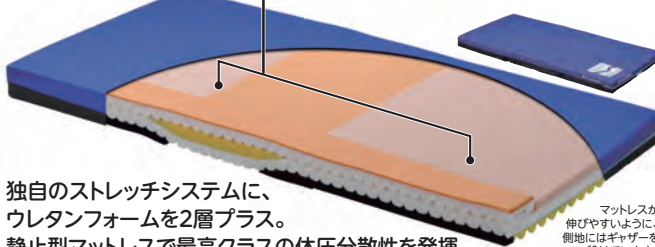

独自のストレッチシステムに、
ウレタンフォームを2層プラス。
静止型マットレスで最高クラスの体圧分散性を発揮。

マットレスが
伸びやすいように、
側地にはギャザーを
付けています。

通気タイプ

	品番	サイズ(cm)	TAIS
レギュラー	KE-791TQ	幅91×長191×厚12.5	00170-000725
	★KE-793TQ	幅83×長191×厚12.5	00170-000727
	★KE-797TQ	幅100×長191×厚12.5	00170-000729
ショート	★KE-792TQ	幅91×長180×厚12.5	00170-000726
	★KE-794TQ	幅83×長180×厚12.5	00170-000728

月額レンタル料金 <small>送料</small>	一割負担	二割負担	三割負担
5,000円	500円	1,000円	1,500円

エバープラウドマットレス (パラマウントベッド)

優れた体圧分散性を実現する
ウレタンフォーム5層構造のリバーシブルマットレス
背あげ時にかかるズレ力を軽減するグランドシート付き。

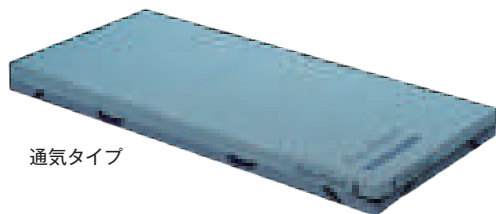

通気タイプ

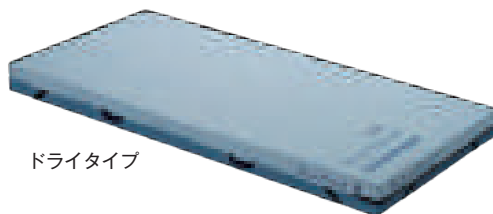

ドライタイプ

通気タイプ

	品番	サイズ(cm)	TAIS
レギュラー	KE-621TQ	幅91×長191×厚13	00170-000962
	★KE-623TQ	幅83×長191×厚13	00170-000964
ミニ	★KE-622TQ	幅91×長180×厚13	00170-000963
	★KE-624TQ	幅83×長180×厚13	00170-000965

月額レンタル料金 <small>送料</small>	一割負担	二割負担	三割負担
5,000円	500円	1,000円	1,500円

ドライタイプ

	品番	サイズ(cm)	TAIS
レギュラー	KE-621UQ	幅91×長191×厚13	00170-000966
	★KE-623UQ	幅83×長191×厚13	00170-000968
ミニ	★KE-622UQ	幅91×長180×厚13	00170-000967
	★KE-624UQ	幅83×長180×厚13	00170-000969

月額レンタル料金 <small>送料</small>	一割負担	二割負担	三割負担
5,000円	500円	1,000円	1,500円

特殊寝台

特殊寝台
付属品

防止用具
床ずれ

車いす

車いす
付属品

歩行者

歩行補助つえ

手すり

体位変換器

リフト用

スロープ

感知機器
徘徊器

自動排
置池

特殊寝台

特殊寝台
付属品

床ずれ
防止用具

車いす

車いす
付属品

歩行器

歩行補助つえ

手すり

体位変換器

移動用
リフト

スロープ

感知機器
徘徊

自動排泄
装置

ナーシングラッグマットレス (ウィズ)

表面素材のシープスキン(天然羊毛皮)は体圧分散性、摩擦の軽減、吸湿性、通気性に優れているので、床ずれを防止するマットレスとしてご使用頂けます。
中材も、通気性に優れたムレにくく、水も通りやすいため水洗いも可能。
表面のシープスキンの特性を活かせる中材となっています。約30年販売するナーシングラッグシリーズの新商品です。

表面素材 シープスキン(天然羊毛皮)



3層構造の中材

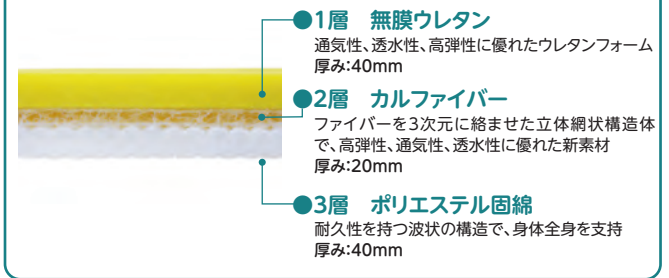

	品番	サイズ(cm)	TAIS
レギュラー	★ NRM-01	幅91×長さ191×厚さ12.5	00076-000108

月額レンタル料金 <small>課税</small>	一割負担	二割負担	三割負担
10,000円	1,000円	2,000円	3,000円

ジェルترون スーパーエクシード(2レイヤー)

(パシフィックウエーブ)

体圧分散+ずれ・ねじれの吸収に優れ、高通気。
体型に合わせて硬さを選び、
寝姿勢を整えます。
寝心地抜群で快適な
睡眠をサポートします。

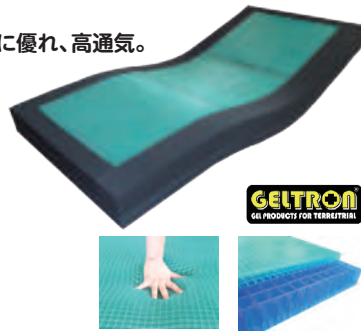

ジェルترونマットレスの特性

- ① 体圧分散と快適な寝姿勢の両立
 - ② 床ずれの原因となる「ずれ・ねじれ」を吸収
 - ③ 高通気で蒸れにくい
 - ④ 衛生特性 (洗い可能)
 - ⑤ 耐久性 (へたりにくい)
 - ⑥ 寒い場合は、電気敷毛布使用可
- ※使用方法はお問合せ下さい。

品番	ジェル組み合わせ	目安 BMI	サイズ (cm)	TAIS
★ KLV-91H150	1 2 1	BMI 14 ~ 17	幅91×長191×厚15	00839-000011
	2 3 1	BMI 17 ~ 21		
	3 4 2	BMI 21 ~ 25		

※BMI算出方法:体重(kg)÷身長(m)÷身長(m) (目安BMI以外の方はご相談ください。)

月額レンタル料金 <small>課税</small>	一割負担	二割負担	三割負担
10,000円	1,000円	2,000円	3,000円

ステージア (モルテン)



- 簡単なリモコン操作と場所を取らない内蔵式ポンプ
- 確実に設定できるかたさ調節
- 寝床内のくひえ対策
- 寝床内のくむれ対策
- 生活動作のための安定性と安全性
- 寝心地の向上
- 優れたずれ力対策性能
- 除圧性能

ステージアは体圧分散式マットレスに求められる8つの特性を備えています。



防水タイプ

	品番	サイズ(cm)	TAIS
レギュラー	★ MSTA83	幅83×長193×厚13	00054-000115
	MSTA91	幅91×長193×厚13	
ショート	★ MSTA83S	幅83×長182×厚13	
	★ MSTA91S	幅91×長182×厚13	

月額レンタル料金 <small>課税</small>	一割負担	二割負担	三割負担
8,000円	800円	1,600円	2,400円

スモールチェンジ ラグーナ (ケープ) 安心安楽な自動体位変換

安定感のある寝心地と優れた体圧分散性能を併せ持つ、トリプルフィットセルの圧切替で床ずれを防止。



- ハイブリッド構造でムレを防止
「圧切替」×「スモールチェンジ」×「ムレ対策素材」が、マットレス内の熱や湿気を排気します。

全てのベッドに適用

4段階 やわらかさ調整

● 自動ヘッドアップ

※この商品の区分は体位変換器です。マットレスに内蔵したセンサがヘッドアップ角度を検知。角度に応じたマットレスのやわらかさと動きを最適な状態に自動調整します。

防水タイプ

	品番	サイズ(cm)	TAIS
レギュラー	CR-700	幅84×長192×厚13.5	00206-000102
	CR-703	幅90×長192×厚13.5	00206-000103
	★ CR-711	幅100×長192×厚13.5	00206-000106
ショート	★ CR-705	幅84×長180×厚13.5	00206-000104
	★ CR-707	幅90×長180×厚13.5	00206-000105

※100幅は課税対象品です。

月額レンタル料金 <small>課税</small>	一割負担	二割負担	三割負担
9,000円	900円	1,800円	2,700円

★ = 在庫がない場合ご注文をいただいてからの発注となります

エアマスター ビッグセルインフィニティ (ケープ)

安全性を強化したリスクの高い療養者に対応する超高性能型エアマットレス。



防水タイプ

在庫限り

	品番	サイズ(cm)	TAIS
レギュラー	CR-550	幅84×長191×厚17	00206-000074
	CR-555	幅90×長191×厚17	
	CR-553	幅84×長180×厚17	
ショート	CR-557	幅90×長180×厚17	

月額レンタル料金 <small>課税</small>	一割負担	二割負担	三割負担
10,000円	1,000円	2,000円	3,000円

ビッグセル アイズ (ケープ)

エアマットレス内の足元に搭載されたマイクロクライメイト対応のファンモーターがエアマットレス内にこもった熱と湿気を吸い込み、外部に排気。常に効果的な空気の流れを作り出し、24時間、皮膚局所の温度と湿度の状態をより快適に保つことを実現。そして、このシステムは背上げの時でも変わらぬ効果を生み出します。

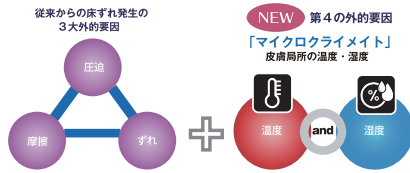
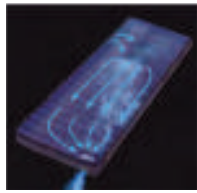

常に効果的な空気の流れを作り出し、24時間、皮膚局所の温度と湿度の状態をより快適に保つことを実現。

防水タイプ

	品番	サイズ(cm)	TAIS
レギュラー	★ CR-750	幅84×長192×厚15	00206-000140
	CR-753	幅90×長192×厚15	00206-000141
ショート	★ CR-755	幅84×長180×厚15	00206-000142
	★ CR-757	幅90×長180×厚15	00206-000143

月額レンタル料金 課税	一割負担	二割負担	三割負担
10,000円	1,000円	2,000円	3,000円



アマンダ (モルテン)

利用者様の身体を優しく傾ける「3D除圧」と万が一の時に素早く通知する「お知らせ機能」を搭載した高性能エアマットレス

- 究極の床ずれ対策を実現した「3D除圧」
- ベッドまわりの安全・安心を追求した「お知らせ機能」
- シンプルなりモコン操作



※受信機は取り外して持ち運びできます。

防水タイプ

	品番	サイズ(cm)	TAIS
レギュラー	★ MAMA83	幅83×長さ193×厚さ14	00054-000435
	MAMA91	幅91×長さ193×厚さ14	00054-000436
ショート	★ MAMA83S	幅83×長さ182×厚さ14	00054-000437
	★ MAMA91S	幅91×長さ182×厚さ14	00054-000438

月額レンタル料金 課税	一割負担	二割負担	三割負担
8,000円	800円	1,600円	2,400円

オスカー (モルテン)

オスカーは体圧分散マットに求められる9つの特性を備えています。

体圧分散性能	除圧性能	ずれ力対策	寝心地	床位安定性	むれ対策	ひえ対策	体位変換	安全衛生対策
基本特性	QOL特性				+α			

- ①国内最高レベルの体圧分散性能
- ②優れた除圧性能(2種類の圧切替モード)
- ③優れたずれ力対策性能
- ④寝心地の向上
- ⑤生活動作のための安定性と安全性
- ⑥寝床内のくむれ対策>
- ⑦寝床内のくひえ対策>
- ⑧利用者様にやさしい体位変換
- ⑨内部に汚れが浸透しない完全防水カバー

人の手で行うような優しい自動体位変換機能を備えた高性能エアマットレス。



防水タイプ

	品番	サイズ(cm)	TAIS
レギュラー	MOSC83	幅83×長193×厚17	00054-000137
	MOSC91	幅91×長193×厚17	
ショート	★ MOSC83S	幅83×長182×厚17	00054-000137
	★ MOSC91S	幅91×長182×厚17	

月額レンタル料金 課税	一割負担	二割負担	三割負担
10,000円	1,000円	2,000円	3,000円

こちあ利楽flow (パラマウントベッド)

さらに進化した床ずれ対策機能が、電源コードを差し込むだけで、全自動で使えるエアマットレス

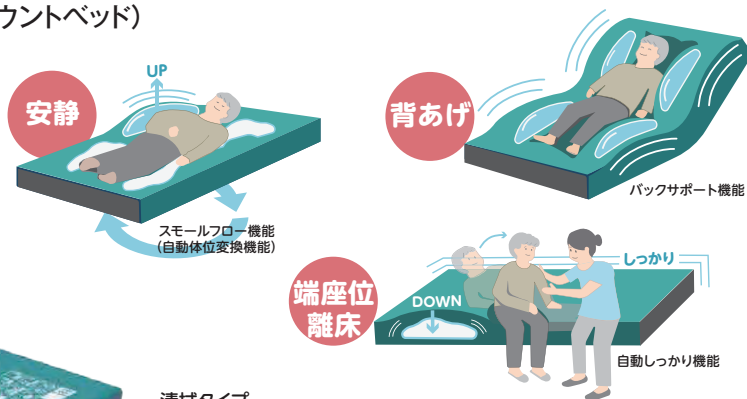
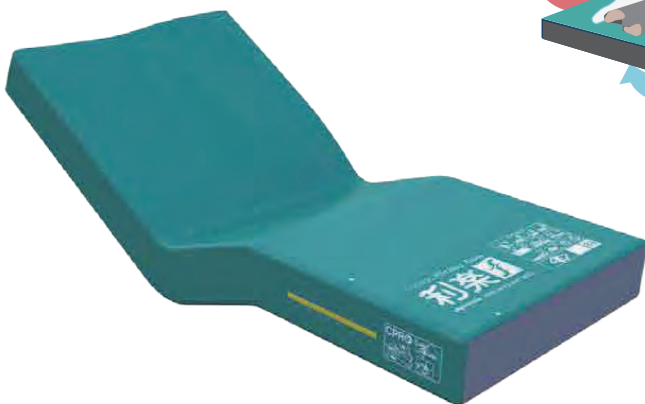

清拭タイプ

	品番	サイズ(cm)	TAIS
レギュラー	★ KE-913S	幅83×長191×厚17	00170-001353
	KE-911S	幅91×長191×厚17	00170-001351
ミニ	★ KE-914S	幅83×長180×厚17	00170-001354
	★ KE-912S	幅91×長180×厚17	00170-001352

月額レンタル料金 非課税	一割負担	二割負担	三割負担
9,000円	900円	1,800円	2,700円

特殊寝台

特殊寝台
付属品

床ずれ
防止用具

車いす

車いす
付属品

歩行器

歩行補助つえ

手すり

体位変換器

リフト用

スロープ

感知機器

自動排
置池

自走型車いす一覧

標準：シンプルで扱いやすい標準的なタイプです。……………P27



NEO-1 α



BAL-1



KV22-40SB



NEXT CORE



ULTRA



WAVIT

軽量：女性や高齢者の方でも容易に持ち運ぶことができます。……………P28・29



CRT-1/CRT-1Lo



CRT-3/CRT-3Lo



CRT-5/CRT-5Lo



CRT-7/CRT-7Lo



CRT-1-CZ



ふわりす



ふわりす+

多機能：肘跳ね上げや脚部スイングアウト機能が付いていて移乗に便利です。……………P29～31



NEO-1 αW



CRT-3CZ



NEXT CORE マルチ



SKT-400



ULTRA NA-U2W



WAVIT+

自動ブレーキ：ブレーキのかけ忘れによる転倒、転落を予防します……………P31



SKT-400B



CRT-1LoB



CRT-3LoB

特殊寝台

特殊寝台
付属品

床ずれ
防止用具

車いす

車いす
付属品

歩行器

歩行補助つえ

手すり

体位変換器

移動用
リフト

スロープ

徘徊
感知機器

自動排泄
処理装置

低床：座面が低く、小柄な方や足こぎ走行に向いています。……………P32



NEXT CORE プロ



NEXT CORE ミニモ

高床：座面が高く、背の高い方に向いています。……………P32・33



NEXT CORE グラン



NEXT CORE ワイド



KJP-5



KJP-4

モジュール：身体状況や使用環境に応じて各部を調整する事が出来ます。……………P33・34



NEXT CORE アジャスト



ULTRA7



SKT-1000



AFP-22

六輪：小回りが効くので室内での使用に向いています。……………P35



座王6輪車



NEXT CORE くるり



SKT-5



SKT-500

**ティルト
リクライニング**：座面の角度を調整する事で、お尻や太ももにかかる圧力を分散させ、座位を安全、快適に保つことが出来ます。背もたれが倒れる事で仰向けに近い休息姿勢を取る事が出来ます。……………P36



シートアス

(リクライニングのみ)



座王ティルト

(ティルトのみ)



OASIS ポジティブ

特殊寝台

特殊寝台
付属品

床ずれ
防止用具

車いす

車いす
付属品

歩行器

歩行補助つえ

手すり

体位変換器

移動用
リフト

スロープ

感知機器
徘徊

自動排泄
処理装置

標準

NEO-1α

(日進医療器)

軽量&高品質&リーズナブルな
高強度アルミ製フレームの車いす。



背折れ

NEO-1α ノーバンク

■TAIS:00175-000387 ■折りたたみ時:幅32×高さ66(cm) ■重量:12.3kg

■耐荷重:100kg ■キャスタ×大車輪:6×22(インチ)

シート幅	前座高	後座高	アームサポート高	バックサポート高
40	43	41	22	40
フット長	シート奥行	全高	全長	全幅
34/36/38	40	91	99	63

月額レンタル料金(非課税)	一割負担	二割負担	三割負担
2,500円	250円	500円	750円

標準

KV

(カワムラサイクル)

コストパフォーマンス性に
優れた車いす



背折れ

KV22-40SB ノーバンク

■TAIS:00160-000233 ■折りたたみ時:幅35×高さ67(cm) ■重量:12.7kg

■耐荷重:100kg ■キャスタ×大車輪:6×22(インチ)

シート幅	前座高	後座高	アームサポート高	バックサポート高
40	43	40	24	41
フット長	シート奥行	全高	全長	全幅
32/34/36/38	40	85.5	100	65

月額レンタル料金(非課税)	一割負担	二割負担	三割負担
3,000円	300円	600円	900円

標準

ULTRA

(日進医療器)

3Dバックサポート採用車いす

そのまま座るだけで、
理想的な姿勢に。
3Dバックサポートの快適さを
調整なしで多くの方へ。
コンパクト・軽量・快適が
そろった、車いす。



背折れ

背張り



NA-U1 ノーバンク

■TAIS:00175-000356 ■折りたたみ時:幅30×高さ66(cm) ■重量:12.4kg

■耐荷重:100kg ■キャスタ×大車輪:6×22(22×1)(インチ) ■クッション厚:4cm

シート幅	前座高	後座高	アームサポート高	バックサポート高
40-42	42	38.5	前22・奥24	45
フット長	シート奥行	全高	全長	全幅
34~	38	90	97	56-58

※シート幅は調整できません。

月額レンタル料金(非課税)	一割負担	二割負担	三割負担
4,000円	400円	800円	1,200円

標準

BAL-1

(ミキ)

病院や施設での
使用に最適。



背折れ

BAL-1 ノーバンク

■TAIS:00122-000451 ■折りたたみ時:幅33×高さ66(cm) ■重量:12.7kg

■耐荷重:100kg ■キャスタ×大車輪:6×22(インチ)

シート幅	前座高	後座高	アームサポート高	バックサポート高
40	43.5	41	22	38
フット長	シート奥行	全高	全長	全幅
36±2	40	85	97.5	64

月額レンタル料金(非課税)	一割負担	二割負担	三割負担
2,500円	250円	500円	750円

標準

NEXT CORE

(松永製作所)

ネクストコアシリーズの
スタンダードタイプ

▼シートカラー

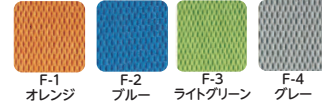

背折れ

背張り

NEXT-11B HB ノーバンク

■TAIS:00066-000358 ■折りたたみ時:幅29×高さ65.5(cm) ■重量:12.4kg

■耐荷重:100kg ■キャスタ×大車輪:6×22(22×1 1/4)(インチ)

シート幅	前座高	後座高	アームサポート高	バックサポート高
40	43	40	23.5	44
フット長	シート奥行	全高	全長	全幅
32~41	38	88	93.5	55

月額レンタル料金(非課税)	一割負担	二割負担	三割負担
4,000円	400円	800円	1,200円

標準

WAVIT

(カワムラサイクル)

独自の曲線フレームが乗り心地と
コンパクトさを生み出しました。

▼シートカラー

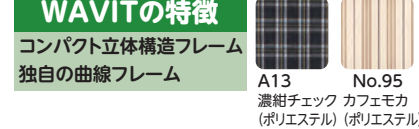

背折れ

WA22-40(42)S ノーバンク

在庫限り

■TAIS:00160-000237 ■折りたたみ時:幅33×高さ67(cm) ■重量:12.2kg

■耐荷重:100kg ■キャスタ×大車輪:6×22(インチ) ■クッション厚:1.5cm

シート幅	前座高	後座高	アームサポート高	バックサポート高
40-42	44.5	41	23	45.5
フット長	シート奥行	全高	全長	全幅
36/38/40	40	89	99	56-58

※シート幅は調整できません。

月額レンタル料金(非課税)	一割負担	二割負担	三割負担
4,000円	400円	800円	1,200円

軽量

背折れ

カルッタ CRT-1/CRT-1Lo (ミキ)

女性や力の弱い方に最適な、超軽量のスタンダード車いす。



▼シートカラー



CRT-1/CRT-1Lo ノーバンク ★CRT-1Loのみ ※Loは低床です。

■TAIS:00122-000560/561 (Lo) ■折りたたみ時:幅32×高さ70.5/67 (Lo) (cm) ■重量:9.9kg

■耐荷重:100kg ■キャスト×大車輪:6×22(インチ)

シート幅	前座高	後座高	アームサポート高	バックサポート高
40	43.5/40 (Lo)	41/37.5 (Lo)	24.5	40
フット長	シート奥行	全高	全長	全幅
36±2/32±2 (Lo)	38	88/84.5 (Lo)	98/96 (Lo)	55

月額レンタル料金 非課税	一割負担	二割負担	三割負担
4,500円	450円	900円	1,350円

軽量

背折れ

フットレスト
スイング

跳ね上げ
アーム

カルッタ CRT-3/CRT-3Lo (ミキ)

ウイング・スイングアウト仕様の車いす。
ベッドなどへの移乗がよりスムーズに。



▼シートカラー



CRT-3/CRT-3Lo ノーバンク ※Loは低床です。

■TAIS:00122-000564/565 (Lo) ■折りたたみ時:幅32×高さ70.5/67 (Lo) (cm) ■重量:11.2kg

■耐荷重:100kg ■キャスト×大車輪:6×22(インチ)

シート幅	前座高	後座高	アームサポート高	バックサポート高
40	43.5/40 (Lo)	41/37.5 (Lo)	24.5	40
フット長	シート奥行	全高	全長	全幅
36±2/32±2 (Lo)	38	88/84.5 (Lo)	98/96 (Lo)	55

月額レンタル料金 非課税	一割負担	二割負担	三割負担
5,400円	540円	1,080円	1,620円

軽量

背折れ

カルティマ CRT-5/CRT-5Lo (ミキ)

「軽くてコンパクト」にプラスαの新機能「ワンハンドブレーキ」。



▼シートカラー



CRT-5/CRT-5Lo ノーバンク ★CRT-5Loのみ ※Loは低床です。

■TAIS:00122-000568/569 (Lo) ■折りたたみ時:幅32×高さ70.5/67 (Lo) (cm) ■重量:9.9kg

■耐荷重:100kg ■キャスト×大車輪:6×22(インチ)

シート幅	前座高	後座高	アームサポート高	バックサポート高
40	43.5/40 (Lo)	41/37.5 (Lo)	24.5	40
フット長	シート奥行	全高	全長	全幅
36±2/32±2 (Lo)	38	88/84.5 (Lo)	98/96 (Lo)	55

月額レンタル料金 非課税	一割負担	二割負担	三割負担
5,000円	500円	1,000円	1,500円

軽量

背折れ

フットレスト
スイング

跳ね上げ
アーム

カルティマ CRT-7/CRT-7Lo (ミキ)

「軽くてコンパクト」にプラスαの新機能「ワンハンドブレーキ」。



▼シートカラー

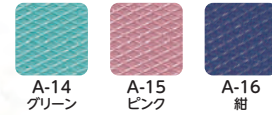

CRT-7/CRT-7Lo ノーバンク ※Loは低床です。

■TAIS:00122-000572/573 (Lo) ■折りたたみ時:幅32×高さ70.5/67 (Lo) (cm) ■重量:11.2kg

■耐荷重:100kg ■キャスト×大車輪:6×22(インチ)

シート幅	前座高	後座高	アームサポート高	バックサポート高
40	43.5/40 (Lo)	41/37.5 (Lo)	24.5	40
フット長	シート奥行	全高	全長	全幅
36±2/32±2 (Lo)	38	88/84.5 (Lo)	98/96 (Lo)	55

月額レンタル料金 非課税	一割負担	二割負担	三割負担
6,000円	600円	1,200円	1,800円

★ = 在庫がない場合ご注文をいただいてからの発注となります

特殊寝台

特殊寝台
付属品

床ずれ
防止用具

車いす

車いす
付属品

歩行器

歩行補助つえ

手すり

体位変換器

リフト
ト用

スロープ

感知機器
徘徊器

自理装置
排泄

特殊寝台
特殊寝台
床ずれ
車いす
車いす
歩行器
歩行補助つえ
手すり
体位変換器
移動用
スロープ
感知機器
自動排泄

軽量

背折れ 背張り 座幅調整

CRT-1-CZ (ミキ)

超軽量・コンパクトのCRTシリーズのモジュールタイプ。
工具1本でシート幅の調整が簡単にできます。



▼シートカラー
■ レッド (A-18)
■ 紺 (A-16)
■ ブルー (A-19)

CRT-1-CZ ノーパンク

■TAIS:00122-000609 ■折りたたみ時:幅32×高さ67(cm) ■重量:11.1kg
 ■耐荷重:100kg ■キャスタ×大車輪:6×22(インチ) ■クッション厚:3cm

シート幅	前座高	後座高	アームサポート高	バックサポート高
40/42/44	40	37.5	24.5	42
フット長	シート奥行	全高	全長	全幅
30/32/34	38	84.5	96	55/57/59

*オレンジ色の文字は標準値です。

月額レンタル料金 非課税	一割負担	二割負担	三割負担
5,000円	500円	1,000円	1,500円

軽量

背折れ フットレスト スイング 跳ね上げアーム

ふわりす+ (KFP) (カワムラサイクル)

カワムラサイクル
多機能モデル車いす史上最軽量



▼シートカラー
■ No.96 さんごピンク
■ No.97 すみれパープル

KFP22-40SB ノーパンク

在庫限り

■TAIS:00160-000249 ■折りたたみ時:幅33×高さ66(cm) ■重量:11.9kg
 ■耐荷重:100kg ■キャスタ×大車輪:6×22(インチ)

シート幅	前座高	後座高	アームサポート高	バックサポート高
40	43	40.5	24	40
フット長	シート奥行	全高	全長	全幅
32/34/36	40	89	95	59.5

月額レンタル料金 非課税	一割負担	二割負担	三割負担
6,000円	600円	1,200円	1,800円

軽量

背折れ

ふわりす (KF) (カワムラサイクル)

カワムラサイクル
史上最軽量モデル

▼シートカラー
■ No.96 さんごピンク
■ No.97 すみれパープル
在庫限り



女性や力の弱い方に
おすすめです。

KF22-40 (42) SB ノーパンク

42幅のみ 在庫限り

■TAIS:00160-000241 ■折りたたみ時:幅33×高さ66(cm) ■重量:10.6kg
 ■耐荷重:100kg ■キャスタ×大車輪:6×22(インチ)

シート幅	前座高	後座高	アームサポート高	バックサポート高
40-42	43	40.5	24	40
フット長	シート奥行	全高	全長	全幅
32/34/36	40	89	95	59.5-61.5

*シート幅は調整できません。

月額レンタル料金 非課税	一割負担	二割負担	三割負担
5,000円	500円	1,000円	1,500円

多機能

背折れ フットレスト スイング 跳ね上げアーム

NEO-1αW

(日進医療器)

軽量・高品質の高強度アルミ製フレームの車いす。
クッション性にすぐれたキャスタ輪と
メンテナンスフリーの黒色
ノーパンクタイヤを採用した
使いやすくリーズナブルな
車いすです。



NEO-1αW ノーパンク

■TAIS:00175-000399 ■折りたたみ時:幅32×高さ66(cm) ■重量:13.4kg
 ■耐荷重:100kg ■キャスタ×大車輪:6×22(インチ)

シート幅	前座高	後座高	アームサポート高	バックサポート高
40	43	41	22	40
フット長	シート奥行	全高	全長	全幅
33/35/37	40	90	100	58

月額レンタル料金 非課税	一割負担	二割負担	三割負担
4,400円	440円	880円	1,320円

多機能

- 背折れ
- 背張り
- 座幅調整
- フットレストスイング
- 跳ね上げアーム

CRT-3-CZ (ミキ)

身体状況や使用環境の変化に応じて、シート幅調整が従来よりわかりやすく、より簡単に調整できます。



- ▼シートカラー
- レッド (A-18)
 - 紺 (A-16)
 - ブルー (A-19)

CRT-3-CZ ノーバンク

■TAIS:00122-000638 ■折りたたみ時:幅32×高さ67 (cm) ■重量:12.9kg

■耐荷重:100kg ■キャスター×大車輪:6×22 (インチ) ■クッション厚:3cm

シート幅	前座高	後座高	アームサポート高	バックサポート高
40/42/44	40	37.5	24.5	42
フット長	シート奥行		全長	全幅
30/32/34	38	84.5	96	55/57/59

*オレンジ色の文字は標準値です。

月額レンタル料金 非課税	一割負担	二割負担	三割負担
6,000円	600円	1,200円	1,800円

多機能

- 背折れ
- フットレストスイング
- 背張り
- 跳ね上げアーム

NEXT CORE マルチ (松永製作所)

跳ね上げと足台スイングイン&アウトで安全で負担の少ない移乗をサポート



- ▼シートカラー
- F-1 オレンジ
 - F-2 ブルー
 - F-3 ライトグリーン
 - F-4 グレー

NEXT-31B HB ノーバンク

■TAIS:00066-000360 ■折りたたみ時:幅28×高さ65.5 (cm) ■重量:13.8kg

■耐荷重:100kg ■キャスター×大車輪:6×22(22×1 1/4) (インチ) ■クッション厚:前3・後2 (cm)

シート幅	前座高	後座高	アームサポート高	バックサポート高
40	43	40	23.5	44
フット長	シート奥行		全長	全幅
32~41	38	88	95	56

月額レンタル料金 非課税	一割負担	二割負担	三割負担
5,000円	500円	1,000円	1,500円

多機能

- 背折れ
- フットレストスイング
- 背張り
- 跳ね上げアーム

SKT-400 (ミキ)

室内の狭い場所をすいすい移動サイズも収納もコンパクトです。



- ▼シートカラー
- ブルー
 - レッド

SKT-400 ノーバンク

在庫限り

■TAIS:00122-000527 ■折りたたみ時:幅29×高さ68 (cm) ■重量:15.9kg

■耐荷重:100kg ■キャスター×大車輪:6×22 (インチ)

シート幅	前座高	後座高	アームサポート高	バックサポート高
40	43.5	41	22	38
フット長	シート奥行		全長	全幅
35~41	40	88.5	100	53

月額レンタル料金 非課税	一割負担	二割負担	三割負担
6,000円	600円	1,200円	1,800円

多機能

- 背折れ
- 背張り
- フットレストスイング
- 跳ね上げアーム

ULTRA NA-U2W

(日進医療器)

座り心地抜群。軽量・コンパクトな多機能型車いす。
 体を包み込むようなバックサポートを使用していて長時間、快適に座っていただけます。
 操作しやすいスウィングアウト&はね上げ式。

- ▼シートカラー
- インディゴ
 - ワイン



NA-U2W ノーバンク

■TAIS:00175-000358 ■折りたたみ時:幅30×高さ65 (cm) ■重量:13.8kg

■耐荷重:100kg ■キャスター×大車輪:6×22 (インチ) ■クッション厚:4cm

シート幅	前座高	後座高	アームサポート高	バックサポート高
40・42	42	38.5	24	45
フット長	シート奥行		全長	全幅
31~	38	92	97	56・58

*シート幅は調整できません。

月額レンタル料金 非課税	一割負担	二割負担	三割負担
6,000円	600円	1,200円	1,800円

特殊適合
 特殊適合付属品
 防止用具
 車いす
 車いす付属品
 歩行器
 歩行補助つえ
 手すり
 体位変換器
 リフト用
 スロープ
 感知機器
 自動排置

特殊寝台
特殊寝台
床ずれ
車いす
車いす
歩行者
歩行補助つえ
手すり
体位変換器
移動用
スロープ
徘徊
自動排泄

多機能

背折れ フットレスト
スイング 跳ね上げ
アーム

WAVIT+

(カワムラサイクル)

介助者も操作しやすいことを
考えた多機能モデル

▼シートカラー

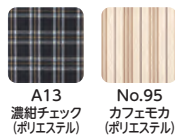

WAVIT+の特徴

つまむレバーから
握るレバーへ

- 握りやすいレバー形状
- スイングイン・アウト式フット・レッグサポート (着脱可能)

独自の
曲線フレーム

- 前ズレを抑制する
フレーム形状



WAP22-40(42)S ノーバンク

在庫限り

■TAIS:00160-000242 ■折りたたみ時:幅34×高さ67.5(cm) ■重量:14.2kg
■耐荷重:100kg ■キャスト×大車輪:6×22(インチ) ■クッション厚:1.5cm

シート幅	前座高	後座高	アームサポート高	バックサポート高
40-42	44.5	41	23	45.5
フット長	シート奥行	全高	全長	全幅
36~	40	89	99	58.5-60.5

※シート幅は調整できません。

月額レンタル料金 (非課税)	一割負担	二割負担	三割負担
5,900円	590円	1,180円	1,770円

自動ブレーキ

背折れ フットレスト
スイング 背張り 跳ね上げ
アーム 自動ブレーキ

SKT-400B (ミキ)

立ち上がると自動で
ノンバックブレーキシステムが作動、
転倒を未然に防ぐ車いす。
ヒヤリハットで多い
“ブレーキのかけ忘れ”をサポート。



▼シートカラー

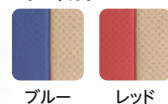

SKT-400B エアタイヤ

■TAIS:00122-000531 ■折りたたみ時:幅33×高さ68(cm) ■重量:18.1kg
■耐荷重:100kg ■キャスト×大車輪:6×22(インチ) ■クッション厚:4cm

シート幅	前座高	後座高	アームサポート高	バックサポート高
40	43.5	41	22	38
フット長	シート奥行	全高	全長	全幅
35~41	40	88.5	100	53

月額レンタル料金 (非課税)	一割負担	二割負担	三割負担
6,000円	600円	1,200円	1,800円

自動ブレーキ

背折れ 自動ブレーキ
低床

カルッタ CRT-1LoB (ミキ)

立ちあがると自動で
ブレーキシステムが作動、
“ブレーキのかけ忘れ”による
転倒を未然に
防ぐことができます。



▼シートカラー

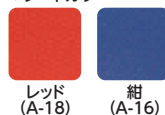

CRT-1LoB エアタイヤ

■TAIS:00122-000611 ■折りたたみ時:幅36×高さ64.5(cm) ■重量:12.3kg
■耐荷重:100kg ■キャスト×大車輪:5×20(インチ) ■クッション厚:4cm

シート幅	前座高	後座高	アームサポート高	バックサポート高
40	37.5	35	24.5	42
フット長	シート奥行	全高	全長	全幅
32±2	40	82	96	55

月額レンタル料金 (非課税)	一割負担	二割負担	三割負担
5,000円	500円	1,000円	1,500円

自動ブレーキ

背折れ フットレスト
スイング 自動ブレーキ 跳ね上げ
アーム 低床

カルッタ CRT-3LoB (ミキ)

超軽量のCRTシリーズに
ノンバックブレーキシステムを搭載。



▼シートカラー

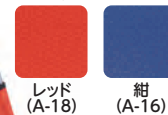

CRT-3LoB エアタイヤ

■TAIS:00122-000612 ■折りたたみ時:幅36×高さ64.5(cm) ■重量:13.4kg
■耐荷重:100kg ■キャスト×大車輪:5×20(インチ) ■クッション厚:4cm

シート幅	前座高	後座高	アームサポート高	バックサポート高
40	37.5	35	24.5	42
フット長	シート奥行	全高	全長	全幅
32±2	40	82	96	55

月額レンタル料金 (非課税)	一割負担	二割負担	三割負担
6,000円	600円	1,200円	1,800円

低床

背折れ

背張り

低床

NEXT CORE プチ

(松永製作所)

奥行ショートで小柄な方も奥までしっかり

低床スタンダードタイプ

▼シートカラー

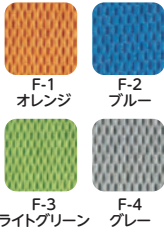

NEXT-10B HB ノーバンク

■TAIS:00066-000373 ■折りたたみ時:幅28×高さ61.5(cm) ■重量:12.4kg

■耐荷重:100kg ■キャスト×大車輪:6×20(20×1 1/4)(インチ)

シート幅	前座高	後座高	アームサポート高	バックサポート高
40	39	36.5	23.5	44
フット長	シート奥行	全高	全長	全幅
32.5~41.5	36	86	92.5	55

月額レンタル料金 非課税	一割負担	二割負担	三割負担
4,000円	400円	800円	1,200円

低床

背折れ

フットレスト
スイング

背張り

跳ね上げ
アーム

低床

アーム
高さ調整

座高調整

NEXT CORE ミニモ

(松永製作所)

クッション併用で

足こぎをされる方に

超低床にも

設定可能な

低床

モジュールタイプ

フットサポート
前後&角度調整

▼シートカラー

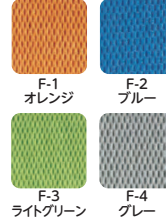

NEXT-50B HB ノーバンク

■TAIS:00066-000364 ■折りたたみ時:幅28×高さ63.5(前座高39)(cm)

■重量:14.9kg ■耐荷重:100kg ■キャスト×大車輪:6×20(20×1 1/4)(インチ)

■クッション厚:前3・後2(cm)

シート幅	前座高	後座高	アームサポート高	バックサポート高
40	35/37/39	32.5/34.5/36.5	22.5~28.5	46
フット長	シート奥行	全高	全長	全幅
28.5~37.5	36	88	94	56

*オレンジ色の文字は標準値です。

月額レンタル料金 非課税	一割負担	二割負担	三割負担
6,000円	600円	1,200円	1,800円

高床

背折れ

背張り

高床

NEXT CORE グラン

(松永製作所)

身長の高い方も

ゆったり座れる

高床スタンダード

タイプ

▼シートカラー

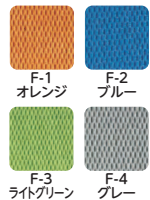

NEXT-12B HB ノーバンク

■TAIS:00066-000375 ■折りたたみ時:幅30×高さ71.5(cm)

■重量:13.4kg ■耐荷重:100kg ■キャスト×大車輪:6×24(24×1 1/4)(インチ)

シート幅	前座高	後座高	アームサポート高	バックサポート高
42	47	44.5	25	46
フット長	シート奥行	全高	全長	全幅
35~44	40	94	96.5	57

月額レンタル料金 非課税	一割負担	二割負担	三割負担
4,000円	400円	800円	1,200円

高床

背折れ

背張り

高床

フットレスト
スイング

アーム
高さ調整

跳ね上げ
アーム

座高調整

NEXT CORE ワイド

(松永製作所)

大柄な方に扱いやすさと機能を両立した!

ネクストコアシリーズのワイドタイプ!

大柄な方もゆったり座れます!

▼シートカラー



NEXT-52B HB ノーバンク

■TAIS:00066-000394 ■折りたたみ時:幅34×高さ73.5(cm) ■重量:16.6kg

■耐荷重:130kg ■キャスト×大車輪:6×24(インチ) ■クッション厚:前3・後2(cm)

シート幅	前座高	後座高	アームサポート高	バックサポート高
46	45/47	42.5/44.5	25~31	48
フット長	シート奥行	全高	全長	全幅
36.5~44.5	40	94/96	101	62

月額レンタル料金 非課税	一割負担	二割負担	三割負担
7,000円	700円	1,400円	2,100円

特殊適合

特殊適合
付属品

防止用具
座すれ

車いす

車いす
付属品

歩行者

歩行補助つえ

手すり

体位変換器

リフト
ト用

スロープ

感知機器
徘徊器

自動排
置池

特殊寝台
特殊寝台
付属品
床ずれ
防止用具
車いす
車いす
付属品
歩行器
歩行補助つえ
手すり
体位変換器
移動用
リフト
スロープ
感知機器
徘徊
自動排泄
処理装置

高床

KJP-5 (ミキ)

シート幅が48/50/52と調整でき、よりゆったりと座れます。

- 背折れ
- 背張り
- フットレストスイング
- 跳ね上げアーム
- アーム高さ調整
- 高床
- 座高調整
- 座幅調整



KJP-5 ノーバンク

■TAIS:00122-000617 ■折りたたみ時:幅34×高さ75/77/79(cm)

■重量:21kg ■耐荷重:130kg

■キャスト×大車輪:8×24(インチ) ■クッション厚:6cm

シート幅	前座高	後座高	アームサポート高	バックサポート高
48/50/52	48/50/52	45/47/49	26/28/30/32	50
フット長	シート奥行	全高	全長	全幅
42/44.5/47	40	96/98/100	115.5	66/68/70

*オレンジ色の文字は標準値です。

月額レンタル料金 非課税	一割負担	二割負担	三割負担
9,000円	900円	1,800円	2,700円

高床

KJP-4 (ミキ)

身体の大きい方や体重の重い方にご使用いただける「耐荷重130kg」のビッグサイズ車いす。

- 背張り
- フットレストスイング
- アーム高さ調整
- 座高調整
- 跳ね上げアーム
- ハンドル高さ調整
- 高床



モジュール

NEXT CORE アジャスト (松永製作所)

- 背折れ
- 跳ね上げアーム
- 背張り
- アーム高さ調整
- フットレストスイング
- 座高調整

フットサポート 前後&角度調整

肘掛・座面・フットサポート調整機能で姿勢をサポートするモジュールタイプ

▼シートカラー

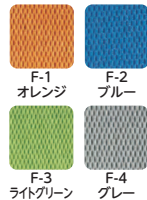

KJP-4 ノーバンク

在庫限り

■TAIS:00122-000345 ■折りたたみ時:幅38×高さ93.5~101(cm)

■重量:20.2kg ■耐荷重:130kg ■キャスト×大車輪:8×24(インチ) ■クッション厚:6cm

シート幅	前座高	後座高	アームサポート高	バックサポート高
45	47/49.5	44.5/47	24~34	43/45.5/48
フット長	シート奥行	全高	全長	全幅
43±2.5	40	93.5~101	109	68

*オレンジ色の文字は標準値です。

月額レンタル料金 非課税	一割負担	二割負担	三割負担
8,900円	890円	1,780円	2,670円

NEXT-51B HB ノーバンク

■TAIS:00066-000362 ■折りたたみ時:幅28×高さ67.5(前座高43)(cm)

■重量:15.2kg ■耐荷重:100kg ■キャスト×大車輪:6×22(22×1 1/4)(インチ)

■クッション厚:前3・後2(cm)

シート幅	前座高	後座高	アームサポート高	バックサポート高
40	41/43/45	38/40/42	25~31	46
フット長	シート奥行	全高	全長	全幅
32.5~41.5	38	88/90/92	96	56

*オレンジ色の文字は標準値です。

月額レンタル料金 非課税	一割負担	二割負担	三割負担
6,000円	600円	1,200円	1,800円

モジュール

- 背折れ
- 背張り
- フットレストスイング
- 跳ね上げアーム
- アーム高さ調整
- 低床
- 座高調整
- 座幅調整

ULTRA 7

(日進医療器)

3Dバックサポート採用車いす

そのまま座るだけで、理想的な姿勢に。3Dバックサポートの快適さを調整なしで多くの方へ。コンパクト・軽量・快適がそろった、車いす。

▼シートカラー



NA-U7 ノーバンク

- TAIS:00175-000361 ■折りたたみ時:幅30×高さ65~69(cm)
- 重量:15.2kg ■耐荷重:100kg
- キャスト×大車輪:6×22(22×1)(インチ) ■クッション厚:4cm

シート幅	前座高	後座高	アームサポート高	バックサポート高
40/42/44	40/42/44	38/40/42	24/26/28	45
フット長	シート奥行	全高	全長	全幅
31~	38	92~96	100	57~61

※オレンジ色の文字は標準値です。

月額レンタル料金 非課税	一割負担	二割負担	三割負担
7,000円	700円	1,400円	2,100円

モジュール

- 背折れ
- 背張り
- フットレストスイング
- 跳ね上げアーム
- アーム高さ調整
- ハンドル高さ調整
- 座幅調整
- 座高調整

SKT-1000

(ミキ)

▼シートカラー

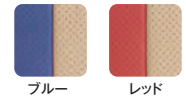

SKT-1000 ノーバンク

- TAIS:00122-000524 ■折りたたみ時:幅32×高さ66.5~71.5(cm)
- 重量:17.9kg ■耐荷重:100kg ■キャスト×大車輪:6×22(インチ)
- クッション厚:前6-後4(cm)

シート幅	前座高	後座高	アームサポート高	バックサポート高
40/42/44	41/43.5/46	38.5/41/43.5	26/28/30	38
フット長	シート奥行	全高	全長	全幅
35~41	40	86.5~97.5	100	53/55/57

※オレンジ色の文字は標準値です。

月額レンタル料金 非課税	一割負担	二割負担	三割負担
7,000円	700円	1,400円	2,100円

モジュール

エアフィッツ・プレミアム (ミキ)

良好な座位姿勢は 介助する側、介助される側どちらにも大きな利点があります。

身体の凸凹をなぞるように包み込み、骨盤と大腿部を安定。さらに体幹の傾きやネジレを抑制します。負担の少ない心地いい快適な姿勢を保持します。



シートカラー:キャメル

- 背折れ
- 背張り
- フットレストスイング
- 跳ね上げアーム
- アーム高さ調整
- 座高調整
- 座奥調整



AFP-22 ノーバンク

- TAIS:00122-000653 ■折りたたみ時:幅37×高さ67/69/71 (cm) ■重量:17.1kg
- 耐荷重:100kg ■キャスト×大車輪:6×22 (インチ) ■クッション厚:8cm

シート幅	前座高	後座高	アームサポート高	バックサポート高
40	38/40/42	35/37/39	30/32/34	60
フット長	シート奥行	全高	全長	全幅
26/28/30/32	38/44	92/94/96	109	61

※オレンジ色の文字は標準値です。

月額レンタル料金 非課税	一割負担	二割負担	三割負担
7,000円	700円	1,400円	2,100円

特殊適合

特殊適合
付属品

防止用具
座すれ

車いす

車いす
付属品

歩行器

歩行補助つえ

手すり

体位変換器

リフト用

スロープ

感知機器
徘徊器

自動排泄
装置

特殊寝台

特殊寝台
付属品

床ずれ
防止用具

車いす

車いす
付属品

歩行器

歩行補助つえ

手すり

体位変換器

移動用
リフト

スロープ

感知機器
徘徊器

自動排泄
処理装置

六輪

座王/6輪車

(日進医療器)

狭い廊下や出入口での
スムーズな小回りが便利。
6輪タイプの座王。



▼シートカラー



NA-506W ノーバンク 家屋内専用

在庫限り

■TAIS:00175-000312 ■折りたたみ時:幅31×高さ61~65(cm)

■重量:16.8kg ■耐荷重:100kg

■キャスト×大車輪:5×22(22×1)×3(インチ) ■クッション厚:5cm

※重量には座クッション重量を含んでおりません。※臀部スペースの有効幅はシート幅4cmです。

シート幅	前座高	後座高	アームサポート高	バックサポート高
40-42	38/40/42	36/38/40	24~30	45
フット長	シート奥行	全高	全長	全幅
36~	40	81~85	97	58-60

※シート幅は調整できません。 ※オレンジ色の文字は標準値です。

月額レンタル料金 非課税	一割負担	二割負担	三割負担
7,000円	700円	1,400円	2,100円

- 背折れ
- 背張り
- フットレストスイング
- 跳ね上げアーム
- アーム高さ調整
- 低床
- 座高調整
- 六輪

六輪

NEXT CORE くるり

(松永製作所)

圧倒的に短い全長86cmと
最小回転半径45cmの6輪車いす!!

全長86cm、「コンパクトモード」で
さらに全長83cm!最小回転半径45cm!
90cm幅の廊下をその場で“くるり”と回転!

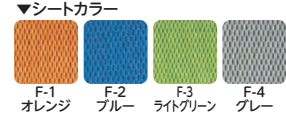

NEXT-70B HB ノーバンク 低床タイプ

在庫限り

■TAIS:00066-000377 ■折りたたみ時:幅34×高さ65(cm) ■重量:19.1kg

■耐荷重:100kg ■キャスト×大車輪:4×20(20×1 1/4)×4(インチ) ■クッション厚:前3-後2(cm)

シート幅	前座高	後座高	アームサポート高	バックサポート高
40	40.5	38	22.5~28.5	46
フット長	シート奥行	全高	全長	全幅
29.5~34	36	95	86	58

月額レンタル料金 非課税	一割負担	二割負担	三割負担
7,000円	700円	1,400円	2,100円

NEXT-71B HB ノーバンク 中床タイプ

■TAIS:00066-000378 ■折りたたみ時:幅34×高さ67.5(cm) ■重量:19.6kg

■耐荷重:100kg ■キャスト×大車輪:4×22(22×1 1/4)×4(インチ) ■クッション厚:前3-後2(cm)

シート幅	前座高	後座高	アームサポート高	バックサポート高
40	43	40.5	22.5~28.5	46
フット長	シート奥行	全高	全長	全幅
29.5~37	36	97.5	86	58

月額レンタル料金 非課税	一割負担	二割負担	三割負担
7,000円	700円	1,400円	2,100円

六輪

SKT-5

(ミキ)

コンパクトな上、6輪車なので廊下の角などの
狭い住居内もスイスイ通れます。
また、後方への転倒という不安もありません。

スキット5の主な装備・特長

- 回転半径52cm
- コーナー幅65cm以上
- スイングアーム式リアキャスト
- オーバーフェンダー



▼シートカラー



SKT-5 ノーバンク

在庫限り

■TAIS:00122-000444 ■折りたたみ時:幅28.5×高さ64(cm)

■重量:15.2kg ■耐荷重:100kg ■キャスト×大車輪:4×20×4(インチ)

シート幅	前座高	後座高	アームサポート高	バックサポート高
40	40	37.5	22	38
フット長	シート奥行	全高	全長	全幅
30±2	38	87	88	55

月額レンタル料金 非課税	一割負担	二割負担	三割負担
7,000円	700円	1,400円	2,100円

六輪

SKT-500

(ミキ)

抜群の小回り!コンパクト6輪車いす。
廊下の角などの狭い住居内もスイスイ。

▼シートカラー

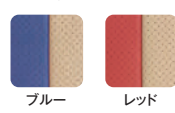

SKT-500 ノーバンク

■TAIS:00122-000553 ■折りたたみ時:幅28.5×高さ63~65.5(cm) ■重量:18kg

■耐荷重:100kg ■キャスト×大車輪:4×20×4(インチ) ■クッション厚:2.5cm

シート幅	前座高	後座高	アームサポート高	バックサポート高
40	40/42.5	37.5/40	22	38
フット長	シート奥行	全高	全長	全幅
32~38.5	38	86.5/89	80.5~100.5	53

※オレンジ色の文字は標準値です。

月額レンタル料金 非課税	一割負担	二割負担	三割負担
6,000円	600円	1,200円	1,800円

リクライニング

背折れ

背張り

フットレスト
スイング

六輪

リクライニング

シータス (ミキ)

シータスの特長

駆動操作が軽快で、
搭乗者自ら安楽姿勢をとることもできる
新型セルフリクライニング式車いす。

- ① 身体のズレを防止したリクライニング機構
- ② セルフリクライニング機構
- ③ 快適な駆動操作
- ④ 快適な座り心地

STS-1 ノーバンク

在庫限り

■TAIS:00122-000548

■折りたたみ時:幅37×高さ68.5(cm) ■重量:24.2kg ■耐荷重:100kg

■キャスト×大車輪:4×22×4(インチ) ■クッション厚:5cm

■リクライニング角度:100~117°(調整可能)

シート幅	前座高	後座高	アームサポート高	バックサポート高
40	40	40	27	43
フット長	シート奥行	全高	全長	全幅
31~34	40	98.5~125.5	105	61.5

月額レンタル料金(非課税)	一割負担	二割負担	三割負担
9,900円	990円	1,980円	2,970円



ティルト

座王 (日進医療器)

かつてない、すわりごち。
気持ちがいいから、笑顔になれる。
快適だから、優しくなる。

立体的な背形状を、3D形状に
変化するバックサポートがやさしく、
つつみこむように支えます。
簡単な張り調整で、すぐに心地よさが
体感できるティルト式車いすです。

背折れ

フットレスト
スイング

アーム
高さ調整

ティルト

背張り

跳ね上げ
アーム

低床

座高調整

トライアングル ティルト機構

NA-F7 ノーバンク

在庫限り

■TAIS:00175-000305 ■折りたたみ時:幅39×高さ66~70(cm)

■重量:23.2kg ■耐荷重:100kg ■キャスト×大車輪:6×20(インチ)

■クッション厚:5cm ■ティルト角度:-5~18°

※臀部スペースの有効幅はシート幅-4cmです。

シート幅	前座高	後座高	アームサポート高	バックサポート高
40-42-44	40/42/44	40/42/44	24~30	48
フット長	シート奥行	全高	全長	全幅
33~	40	102~134	103	62-64-66

※シート幅は調整できません。 ※オレンジ色の文字は標準値です。

月額レンタル料金(非課税)	一割負担	二割負担	三割負担
9,000円	900円	1,800円	2,700円

▼標準バック
サポートカラー



ティルトリクライニング連動

OASIS ポジティブ (松永製作所)

エレベーターフットサポート付

バックサポート全体で、前向きな姿勢をサポート!
前折れジョイント搭載。
ティルト&リクライニング連動式コンパクト車いす
※エレベーターフットサポート無しをご希望の場合はお申し付けください。

OS-11TRSP ノーバンク

在庫限り

■TAIS:00066-000295

■TAIS:00066-000297(樹脂製スイングアウト&エレベーターユニットのみ)

■折りたたみ時:幅41.5×高さ91.5(cm) ■重量:24.6kg

■耐荷重:75kg ■キャスト×大車輪:5×18(18×1 3/8)(インチ) ■クッション厚:5cm

シート幅	前座高	後座高	アームサポート高	バックサポート高
40	39/37	39/37	180~240	55
フット長	シート奥行	全高	全長	全幅
28.5~	35	102.5	92.5	61.5

※オレンジ色の文字は標準値です。

月額レンタル料金(非課税)	一割負担	二割負担	三割負担
9,400円	940円	1,880円	2,820円

背張り

フットレスト
スイング

アーム
高さ調整

リクライニング

低床

ティルト



※タックルブレーキはオプション品です

特殊寝台

特殊寝台
付属品

床ずれ
防止用具

車いす

車いす
付属品

歩行器

歩行補助つえ

手すり

体位変換器

リフト用

スロープ

感知機器
徘徊器

自動排置
装置

介助型車いす一覧

標準：シンプルで扱いやすい標準的なタイプです。……………P39



軽量：女性や高齢者の方でも容易に持ち運ぶことができます。……………P40・41



多機能：肘跳ね上げや脚部スイングアウト機能が付いていて移乗に便利です。……………P42・43



自動ブレーキ：
ブレーキのかけ忘れによる
転倒、転落を予防します。……………P43



低床：
座面が低く、小柄な方や
足こぎ走行に向いています。……………P43・44



高床 : 座面が高く、背の高い方に向いています。……………P44



NEXT CORE グラン



NEXT CORE ワイド

モジュール : 身体状況や使用環境に応じて各部を調整する事が出来ます。……………P44・45



NEXT CORE アジャスト



ULTRA 7



SKT-2000



AFP-16

六輪 : 小回りが効くので室内での使用に向いています。……………P46



NEXT CORE くるり



SKT-6



SKT-600

**ティルト
リクライニング** : 座面の角度を調整する事で、お尻や太ももにかかる圧力を分散させ、座位を安全、快適に保つことが出来ます。背もたれが倒れる事で仰向けに近い休息姿勢を取る事が出来ます。……………P46～50



座王ティルト
(ティルトのみ)



SKT-7
(ティルトのみ)



SKT-8



OASISポジティブ



NEXTROLLER SPIII
(リクライニングのみ)



RJ-370



RJ-360



CRT-WR



マイチルト-コンパクトII



マルチルト コンパクト3D



マイチルト ミニ3D



マイチルト グラン



TRC-3DX



くる一ん

★ = 在庫がない場合ご注文をいただいてからの発注となります

特殊寝台
特殊寝台
付属品
床ずれ
防止用具
車いす
車いす
付属品
歩行器
歩行補助つえ
手すり
体位変換器
リフト用
スロープ
感知機器
徘徊
自動排泄
装置

特殊寝台

特殊寝台
付属品

床ずれ
防止用具

車いす

車いす
付属品

歩行器

歩行補助つえ

手すり

体位変換器

移動用
リフト

スロープ

感知機器
徘徊

自動排泄
処理装置

標準

背折れ

NEO-2α

(日進医療器)

高品質&リーズナブルな
高強度アルミ製フレームの車いす。



NEO-2α ノーバンク

■TAIS:00175-000388 ■折りたたみ時:幅28×高さ66(cm) ■重量:11.3kg
■耐荷重:100kg ■キャスト×大車輪:6×16(インチ)

シート幅	前座高	後座高	アームサポート高	バックサポート高
40	43	41	22	40
フット長	シート奥行	全高	全長	全幅
34/36/38	40	91	99	59

月額レンタル料金(非課税)	一割負担	二割負担	三割負担
2,500円	250円	500円	750円

標準

背折れ

KV

(カワムラサイクル)



KV16-40SB ノーバンク

■TAIS:00160-000234 ■折りたたみ時:幅31×高さ67(cm) ■重量:11.3kg
■耐荷重:100kg ■キャスト×大車輪:6×16(インチ)

シート幅	前座高	後座高	アームサポート高	バックサポート高
40	43	40	24	41
フット長	シート奥行	全高	全長	全幅
32/34/36/38	40	85.5	98	60.5

月額レンタル料金(非課税)	一割負担	二割負担	三割負担
3,000円	300円	600円	900円

標準

背折れ

背張り

ULTRA

(日進医療器)

3Dバックサポート採用車いす

▼シートカラー



NAH-U1 ノーバンク

■TAIS:00175-000357 ■折りたたみ時:幅28×高さ65(cm) ■重量:11kg
■耐荷重:100kg ■キャスト×大車輪:6×14(インチ) ■クッション厚:4cm

シート幅	前座高	後座高	アームサポート高	バックサポート高
40-42	42	38.5	前22-奥24	45
フット長	シート奥行	全高	全長	全幅
34~	38	89	97	54-56

*シート幅は調整できません。

月額レンタル料金(非課税)	一割負担	二割負担	三割負担
4,000円	400円	800円	1,200円

標準

背折れ

BAL-2

(ミキ)

病院や施設での使用に最適。
バリエーションが増えて、
さらに充実。



BAL-2 ノーバンク

■TAIS:00122-000452 ■折りたたみ時:幅26.5×高さ68(cm) ■重量:11.4kg
■耐荷重:100kg ■キャスト×大車輪:6×16(インチ)

シート幅	前座高	後座高	アームサポート高	バックサポート高
40	46	43.5	22	38
フット長	シート奥行	全高	全長	全幅
36±2	40	87	96.5	58

月額レンタル料金(非課税)	一割負担	二割負担	三割負担
2,500円	250円	500円	750円

標準

背折れ

背張り

NEXT CORE

(松永製作所)

ネクストコアシリーズの
スタンダードタイプ

▼シートカラー

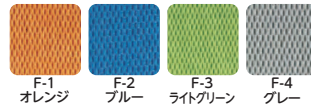

NEXT-21B HB ノーバンク

■TAIS:00066-000359 ■折りたたみ時:幅28×高さ65.5(cm) ■重量:11.4kg
■耐荷重:100kg ■キャスト×大車輪:6×16(16×1 3/8)(インチ)

シート幅	前座高	後座高	アームサポート高	バックサポート高
40	43	40	23.5	44
フット長	シート奥行	全高	全長	全幅
32~41	38	88	93.5	54

月額レンタル料金(非課税)	一割負担	二割負担	三割負担
4,000円	400円	800円	1,200円

標準

背折れ

WAVIT (カワムラサイクル)

独自の曲線フレームが乗り心地と
コンパクトさを生み出しました。

WAVITの特徴

コンパクト立体構造フレーム
■ワイドレッグフレーム
独自の曲線フレーム
■前ズレを抑制するフレーム形状

▼シートカラー



WA16-40(42)S ノーバンク

在庫限り

■TAIS:00160-000238 ■折りたたみ時:幅30×高さ67(cm) ■重量:10.9kg
■耐荷重:100kg ■キャスト×大車輪:6×16(インチ) ■クッション厚:1.5cm

シート幅	前座高	後座高	アームサポート高	バックサポート高
40-42	44.5	41	23	45.5
フット長	シート奥行	全高	全長	全幅
36/38/40	40	89	99	52-54

*シート幅は調整できません。

月額レンタル料金(非課税)	一割負担	二割負担	三割負担
4,000円	400円	800円	1,200円

軽量

背折れ

カルッタ CRT-2/CRT-2Lo (ミキ)

女性や力の弱い方に最適な、超軽量のスタンダード車いす。



CRT-2/CRT-2Lo ノーバンク ★ CRT-2Lo のみ ※ Lo は低床です。

■TAIS:00122-000562/563 (Lo) ■折りたたみ時:幅25×高さ70.5/67 (Lo) (cm) ■重量:8.8kg
■耐荷重:100kg ■キャスト×大車輪:6×14(インチ)

シート幅	前座高	後座高	アームサポート高	バックサポート高
40	43.5/40 (Lo)	41/37.5 (Lo)	24.5	40
フット長	シート奥行	全高	全長	全幅
36±2/32±2 (Lo)	38	88/84.5 (Lo)	98/96 (Lo)	49

月額レンタル料金 非課税	一割負担	二割負担	三割負担
4,500円	450円	900円	1,350円

軽量

背折れ

フットレスト
スイング

跳ね上げ
アーム

カルッタ CRT-4/CRT-4Lo (ミキ)

ウイング・スイングアウト仕様の車いす。
ベッドなどへの移乗がよりスムーズに。



CRT-4/CRT-4Lo ノーバンク ★ CRT-4Lo のみ ※ Lo は低床です。

■TAIS:00122-000566/567 (Lo) ■折りたたみ時:幅25×高さ70.5/67 (Lo) (cm) ■重量:10.2kg
■耐荷重:100kg ■キャスト×大車輪:6×14(インチ)

シート幅	前座高	後座高	アームサポート高	バックサポート高
40	43.5/40 (Lo)	41/37.5 (Lo)	24.5	40
フット長	シート奥行	全高	全長	全幅
36±2/32±2 (Lo)	38	88/84.5 (Lo)	98/96 (Lo)	49

月額レンタル料金 非課税	一割負担	二割負担	三割負担
5,500円	550円	1,100円	1,650円

軽量

背折れ

カルティマ CRT-6/CRT-6Lo (ミキ)

「軽くてコンパクト」にプラスαの新機能「ワンハンドブレーキ」。



CRT-6/CRT-6Lo ノーバンク ★ CRT-6Lo のみ ※ Lo は低床です。

■TAIS:00122-000570/571 (Lo) ■折りたたみ時:幅25×高さ70.5/67 (Lo) (cm) ■重量:9.1kg
■耐荷重:100kg ■キャスト×大車輪:6×14(インチ)

シート幅	前座高	後座高	アームサポート高	バックサポート高
40	43.5/40 (Lo)	41/37.5 (Lo)	24.5	40
フット長	シート奥行	全高	全長	全幅
36±2/32±2 (Lo)	38	88/84.5 (Lo)	98/96 (Lo)	49

月額レンタル料金 非課税	一割負担	二割負担	三割負担
5,000円	500円	1,000円	1,500円

軽量

背折れ

フットレスト
スイング

跳ね上げ
アーム

カルティマ CRT-8/CRT-8Lo (ミキ)

「軽くてコンパクト」にプラスαの新機能「ワンハンドブレーキ」。



CRT-8/CRT-8Lo ノーバンク ※ Lo は低床です。

■TAIS:00122-000574/575 (Lo) ■折りたたみ時:幅25×高さ70.5/67 (Lo) (cm) ■重量:10.5kg
■耐荷重:100kg ■キャスト×大車輪:6×14(インチ)

シート幅	前座高	後座高	アームサポート高	バックサポート高
40	43.5/40 (Lo)	41/37.5 (Lo)	24.5	40
フット長	シート奥行	全高	全長	全幅
36±2/32±2 (Lo)	38	88/84.5 (Lo)	98/96 (Lo)	49

月額レンタル料金 非課税	一割負担	二割負担	三割負担
6,000円	600円	1,200円	1,800円

★ = 在庫がない場合ご注文をいただいてからの発注となります

特殊適合

特殊適合
付属品

防止用具
床ずれ

車いす

車いす
付属品

歩行器

歩行補助つえ

手すり

体位変換器

リフト用

スロープ

感知機器
徘徊器

自理装置
排泄器

特殊寝台

特殊寝台
付属品

床ずれ
防止用具

車いす

車いす
付属品

歩行器

歩行補助つえ

手すり

体位変換器

移動用
リフト

スロープ

感知機器
徘徊

自動排泄
処理装置

軽量

背折れ 背張り 座幅調整

カルッタ CRT-2-CZ (ミキ)

座面幅を3段階に調整できる軽量タイプの車いすです。



▼シートカラー
■ レッド (A-18)
■ 紺 (A-16)
■ ブルー (A-19)

CRT-2-CZ ノーバンク

■TAIS:00122-000610 ■折りたたみ時:幅25×高さ67(cm) ■重量:9.9kg
 ■耐荷重:100kg ■キャスト×大車輪:6×14(インチ) ■クッション厚:3cm

シート幅	前座高	後座高	アームサポート高	バックサポート高
40/42/44	40	37.5	24.5	42
フット長	シート奥行	全高	全長	全幅
30/32/34	38	84.5	96	49/51/53

月額レンタル料金 非課税	一割負担	二割負担	三割負担
5,000円	500円	1,000円	1,500円

軽量

背折れ

ふわりす(KF) (カワムラサイクル)

カワムラサイクル
史上最軽量モデル



▼シートカラー
■ No.96 さんごピンク
■ No.97 すみれパープル
在庫限り ★42幅

女性や力の弱い方におすすめです。

KF16-40(42)SB ノーバンク

■TAIS:00160-000240 ■折りたたみ時:幅28×高さ66(cm) ■重量:9.4kg
 ■耐荷重:100kg ■キャスト×大車輪:6×16(インチ)

シート幅	前座高	後座高	アームサポート高	バックサポート高
40-42	43	40.5	24	40
フット長	シート奥行	全高	全長	全幅
32/34/36	40	89	94	55-57

*シート幅は調整できません。

月額レンタル料金 非課税	一割負担	二割負担	三割負担
5,000円	500円	1,000円	1,500円

★ = 在庫がない場合ご注文をいただいてからの発注となります

軽量

背折れ

KALU7a Aパッケージ (日進医療器)

スーパー軽量+αの機能でとっても快適・安全。

▼シートカラー
■ ライトブルー
■ ライトレッド



NAH-L7a ノーバンク★

■TAIS:00175-000341 ■折りたたみ時:幅28×高さ69(cm) ■重量:8.7kg
 ■耐荷重:100kg ■キャスト×大車輪:6×14(インチ)

シート幅	前座高	後座高	アームサポート高	バックサポート高
40	44	42	25	40
フット長	シート奥行	全高	全長	全幅
32/34/36	38	92	97	54

月額レンタル料金 非課税	一割負担	二割負担	三割負担
5,000円	500円	1,000円	1,500円

軽量

背折れ フットレスト スイング 跳ね上げアーム

ふわりす+(KFP) (カワムラサイクル)

カワムラサイクル
多機能モデル車いす史上最軽量



▼シートカラー
■ No.96 さんごピンク
■ No.97 すみれパープル

KFP16-40SB ノーバンク

在庫限り

■TAIS:00160-000248 ■折りたたみ時:幅28×高さ66(cm) ■重量:10.5kg
 ■耐荷重:100kg ■キャスト×大車輪:6×16(インチ)

シート幅	前座高	後座高	アームサポート高	バックサポート高
40	43	40.5	24	40
フット長	シート奥行	全高	全長	全幅
32/34/36	40	89	94	55

月額レンタル料金 非課税	一割負担	二割負担	三割負担
6,000円	600円	1,200円	1,800円

多機能

背折れ

フットレスト
スイング

跳ね上げ
アーム

NEO-2αW (日進医療器)



NEO-2αW ノーバンク

■TAIS:00175-000400 ■折りたたみ時:幅26×高さ66(cm) ■重量:12.8kg

■耐荷重:100kg ■キャスタ×大車輪:6×16(インチ)

シート幅	前座高	後座高	アームサポート高	バックサポート高
40	43	41	22	40
フット長	シート奥行	全高	全長	全幅
33/35/37	40	90	100	53

月額レンタル料金 非課税	一割負担	二割負担	三割負担
4,200円	420円	840円	1,260円

多機能

背折れ

背張り

座幅調整

フットレスト
スイング

跳ね上げ
アーム

CRT-4-CZ (ミキ)

工具1本で座幅調整可能

▼シートカラー



レッド
(A-18)



紺色
(A-16)



ブルー
(A-19)



CRT-4-CZ ノーバンク

■TAIS:00122-000639 ■折りたたみ時:幅25×高さ67 (cm) ■重量:11.2kg

■耐荷重:100kg ■キャスター×大車輪:6×14(インチ) ■クッション厚:3cm

シート幅	前座高	後座高	アームサポート高	バックサポート高
40/42/44	40	37.5	24.5	42
フット長	シート奥行	全高	全長	全幅
30/32/34	38	84.5	96	49/51/53

*オレンジ色の文字は標準値です。

月額レンタル料金 非課税	一割負担	二割負担	三割負担
6,000円	600円	1,200円	1,800円

多機能

背折れ

フットレスト
スイング

背張り

跳ね上げ
アーム

NEXTCORE マルチ (松永製作所)

在宅利用にこだわった
スリム&コンパクト

▼シートカラー

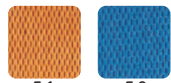

F-1
オレンジ



F-2
ブルー

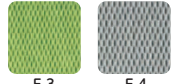

F-3
ライトグリーン



F-4
グレー



NEXT-41B HB ノーバンク

■TAIS:00066-000361 ■折りたたみ時:幅27×高さ65.5(cm) ■重量:12.8kg

■耐荷重:100kg ■キャスタ×大車輪:6×16(16×1 3/8)(インチ) ■クッション厚:前3・後2(cm)

シート幅	前座高	後座高	アームサポート高	バックサポート高
40	43	40	23.5	44
フット長	シート奥行	全高	全長	全幅
32~41	38	88	94.5	55

月額レンタル料金 非課税	一割負担	二割負担	三割負担
5,000円	500円	1,000円	1,500円

多機能

背折れ

フットレスト
スイング

背張り

跳ね上げ
アーム

SKT-200 (ミキ)

室内の狭い場所をすいすい移動
サイズも収納もコンパクトです。



▼シートカラー



ブルー



レッド

SKT-200 ノーバンク

在庫限り

■TAIS:00122-000526 ■折りたたみ時:幅22×高さ68(cm) ■重量:14.4kg

■耐荷重:100kg ■キャスタ×大車輪:6×14(インチ)

シート幅	前座高	後座高	アームサポート高	バックサポート高
40	43.5	41	22	38
フット長	シート奥行	全高	全長	全幅
35~41	40	88.5	100	48

月額レンタル料金 非課税	一割負担	二割負担	三割負担
6,000円	600円	1,200円	1,800円

特殊適合

特殊適合
付属品

防止用具
床ずれ

車いす

車いす
付属品

歩行器

歩行補助つえ

手すり

体位変換器

リフト
ト用

スロープ

感知機器
徘徊器

自理装置
排泄

特殊寝台
特殊寝台
付属品
床ずれ
防止用具
車いす
車いす
付属品
歩行者
歩行補助つえ
手すり
体位変換器
移動用
リフト
スロープ
感知機器
徘徊
自動排泄
処理装置

多機能

背折れ

背張り

フットレスト
スイング

跳ね上げ
アーム

ULTRA NAH-U2W

(日進医療器)

スリム・軽量・安全と快適性に優れた
介助用車いすです

▼シートカラー



ワイン インディゴ



NAH-U2W ノーバンク

■TAIS:00175-000359 ■折りたたみ時:幅28×高さ65(cm) ■重量:12.3kg
■耐荷重:100kg ■キャスター×大車輪:6×14(インチ) ■クッション厚:4cm

シート幅	前座高	後座高	アームサポート高	バックサポート高
40・42	42	38.5	24	45
フット長	シート奥行	全高	全長	全幅
31~	38	92	97	54・56

※シート幅は調整できません。

月額レンタル料金 非課税	一割負担	二割負担	三割負担
6,000円	600円	1,200円	1,800円

自動ブレーキ

背折れ

フットレスト
スイング

背張り

跳ね上げ
アーム

自動ブレーキ

SKT-200B (ミキ)

立ち上がると自動でノンバックブレーキシステムが
作動、転倒を未然に防ぐ車いす。
ヒヤリハットで多い“ブレーキのかけ忘れ”をサポート。



▼シートカラー

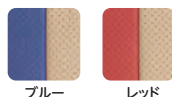

ブルー レッド

SKT-200B エアタイヤ

■TAIS:00122-000532 ■折りたたみ時:幅26×高さ68(cm) ■重量:16.6kg
■耐荷重:100kg ■キャスター×大車輪:6×14(インチ) ■クッション厚:4cm

シート幅	前座高	後座高	アームサポート高	バックサポート高
40	43.5	41	22	38
フット長	シート奥行	全高	全長	全幅
35~41	40	88.5	100	48

月額レンタル料金 非課税	一割負担	二割負担	三割負担
6,000円	600円	1,200円	1,800円

多機能

背折れ

フットレスト
スイング

跳ね上げ
アーム

WAVIT+

(カワムラサイクル)

介助者も操作しやすいことを
考えた多機能モデル

▼シートカラー



A13 濃紺チェック (ポリエステル)
No.95 カフェモカ (ポリエステル)



WAVIT+の特徴

つまむレバーから
握るレバーへ

- 握りやすいレバー形状
- スイングイン・アウト式フット・レッグサポート (着脱可能)

独自の
曲線フレーム

- 前ズレを抑制するフレーム形状

WAP16-40(42)S ノーバンク

在庫限り

■TAIS:00160-000243 ■折りたたみ時:幅30×高さ67.5(cm) ■重量:12.8kg
■耐荷重:100kg ■キャスター×大車輪:6×16(インチ) ■クッション厚:1.5cm

シート幅	前座高	後座高	アームサポート高	バックサポート高
40・42	44.5	41	23	45.5
フット長	シート奥行	全高	全長	全幅
36~	40	89	99	53.5-55.5

※シート幅は調整できません。

月額レンタル料金 非課税	一割負担	二割負担	三割負担
5,900円	590円	1,180円	1,770円

低床

背折れ

背張り

低床

NEXT CORE プチ

(松永製作所)

奥行ショートで小柄な方も奥までしっかり
低床スタンダードタイプ

▼シートカラー

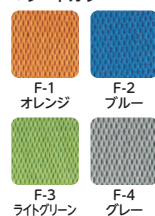

F-1 オレンジ F-2 ブルー
F-3 ライトグリーン F-4 グレー



NEXT-20B HB ノーバンク

■TAIS:00066-000374 ■折りたたみ時:幅28×高さ61.5(cm) ■重量:11.7kg
■耐荷重:100kg ■キャスター×大車輪:6×16(16×1 3/8)(インチ)

シート幅	前座高	後座高	アームサポート高	バックサポート高
40	39	36.5	23.5	44
フット長	シート奥行	全高	全長	全幅
32.5~41.5	36	86	92.5	54

月額レンタル料金 非課税	一割負担	二割負担	三割負担
4,000円	400円	800円	1,200円

低床

NEXT CORE ミニモ

(松永製作所)

- 背折れ
- 背張り
- 低床
- フットレストスイング
- 跳ね上げアーム
- アーム高さ調整
- 座高調整

フットサポート
前後&角度調整

クッション併用で
足こぎをされる方に
超低床にも設定可能な
低床モジュールタイプ



▼シートカラー

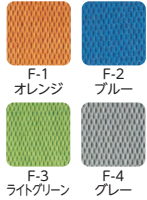

NEXT-60B HB ノーバンク

■TAIS:00066-000365 ■折りたたみ時:幅27×高さ63.5(前座高39)(cm)

■重量:14.2kg ■耐荷重:100kg ■キャスタ×大車輪:6×16(16×1 3/8)(インチ)

■クッション厚:前3・後2(cm)

シート幅	前座高	後座高	アームサポート高	バックサポート高
40	35/37/39	32.5/34.5/36.5	22.5~28.5	46
フット長	シート奥行	全高	全長	全幅
28.5~37.5	36	88	94	55

※オレンジ色の文字は標準値です。

月額レンタル料金 非課税	一割負担	二割負担	三割負担
6,000円	600円	1,200円	1,800円

高床

NEXT CORE グラン

(松永製作所)

- 背折れ
- 背張り
- 高床

身長の高い方も
ゆったり座れる
高床スタンダード
タイプ



▼シートカラー



NEXT-22B HB ノーバンク

■TAIS:00066-000376 ■折りたたみ時:幅29×高さ71.5(cm)

■重量:12.4kg ■耐荷重:100kg ■キャスタ×大車輪:6×16(16×1 3/8)(インチ)

シート幅	前座高	後座高	アームサポート高	バックサポート高
42	47	44.5	25	46
フット長	シート奥行	全高	全長	全幅
35~44	40	94	94	56

月額レンタル料金 非課税	一割負担	二割負担	三割負担
4,000円	400円	800円	1,200円

高床

NEXT CORE ワイド

(松永製作所)

- 背折れ
- 背張り
- フットレストスイング
- 跳ね上げアーム
- アーム高さ調整
- 高床
- 座高調整

でかいぞ! 窮屈から解消。大柄な方に、移乗もらくらく。



▼シートカラー

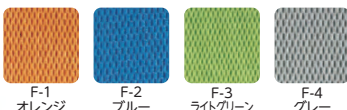

フットサポート
前後&角度調整

●座幅46cmでゆったり!
なのにとってもスリム!

座幅46cmなのに、全幅60cmととてもスリムです。同じ座幅46cmの車椅子と比べ、約10cmもスリムです。さらに、従来の座幅40cmの車椅子よりも約5cmも全幅がスリムなので、間口の通過もしやすいワイドサイズの車椅子です。

NEXT-62B HB ノーバンク

■TAIS:00066-000395 ■折りたたみ時:幅33×高さ73.5(cm)

■重量:15.6kg ■耐荷重:130kg ■キャスタ×大車輪:6×16(インチ) ■クッション厚:前3・後2(cm)

シート幅	前座高	後座高	アームサポート高	バックサポート高
46	45/47	42.5/44.5	25~31	48
フット長	シート奥行	全高	全長	全幅
36.5~44.5	40	94/96	98.5	60

※オレンジ色の文字は標準値です。

月額レンタル料金 非課税	一割負担	二割負担	三割負担
7,000円	700円	1,400円	2,100円

モジュール

NEXT CORE アジャスト

(松永製作所)

- 背折れ
- 背張り
- アーム高さ調整
- フットレストスイング
- 跳ね上げアーム
- 座高調整

肘掛・座面・フットサポート
調整機能で姿勢を
サポートする
モジュールタイプ

フットサポート
前後&角度調整



▼シートカラー

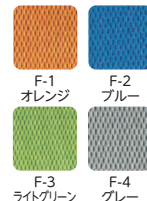

NEXT-61B HB ノーバンク

■TAIS:00066-000363 ■折りたたみ時:幅28×高さ67.5(cm)

■重量:14.2kg ■耐荷重:100kg ■キャスタ×大車輪:6×16(16×1 3/8)(インチ)

■クッション厚:前3・後2(cm)

シート幅	前座高	後座高	アームサポート高	バックサポート高
40-42	41/43/45	38/40/42	25~31	46
フット長	シート奥行	全高	全長	全幅
32.5~41.5	38	88/90/92	95.5	55

※シート幅は調整できません。 ※オレンジ色の文字は標準値です。

月額レンタル料金 非課税	一割負担	二割負担	三割負担
6,000円	600円	1,200円	1,800円

特殊寝台

特殊寝台
付属品

防止用具
床ずれ

車いす

車いす
付属品

歩行器

歩行補助つえ

手すり

体位変換器

リフト用

スロープ

感知機器
徘徊器

自理装置
排泄

特殊寝台
特殊寝台
付属品
床ずれ
防止用具
車いす
車いす
付属品
歩行器
歩行補助つえ
手すり
体位変換器
移動用
リフト用
スロープ
感知機器
徘徊
自動排泄
処理装置

モジュール

ULTRA 7

(日進医療器)

3Dバックサポート採用車いす

そのまま座るだけで、理想的な姿勢に。3Dバックサポートの快適さを調整なしで多くの方へ。コンパクト・軽量・快適がそろった、車いす。

▼シートカラー



- 背折れ
- 背張り
- フットレストスイング
- 跳ね上げアーム
- アーム高さ調整
- 低床
- 座高調整
- 座幅調整

NAH-U7 ノーバンク

■TAIS:00175-000362 ■折りたたみ時:幅26×高さ65~69(cm)

■重量:13.7kg ■耐荷重:100kg ■キャスタ×大車輪:6×14(インチ) ■クッション厚:4cm

シート幅	前座高	後座高	アームサポート高	バックサポート高
40/42/44	40/42/44	38/40/42	24/26/28	45
フット長	シート奥行	全高	全長	全幅
31~	38	92~96	100	54/56/58

※オレンジ色の文字は標準値です。

月額レンタル料金 非課税	一割負担	二割負担	三割負担
7,000円	700円	1,400円	2,100円

モジュール

SKT-2000 (ミキ)



▼シートカラー

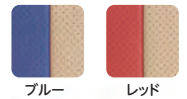

SKT-2000 ノーバンク

■TAIS:00122-000525 ■折りたたみ時:幅27×高さ66.5~71.5(cm)

■重量:16.3kg ■耐荷重:100kg ■キャスタ×大車輪:6×14(インチ)

■クッション厚:前6~後4(cm)

シート幅	前座高	後座高	アームサポート高	バックサポート高
40/42/44	41/43.5/46	38.5/41/43.5	26/28/30	38
フット長	シート奥行	全高	全長	全幅
35~41	40	86.5~97.5	100	49/51/53

※オレンジ色の文字は標準値です。

月額レンタル料金 非課税	一割負担	二割負担	三割負担
6,900円	690円	1,380円	2,070円

- 背折れ
- 背張り
- フットレストスイング
- 跳ね上げアーム
- アーム高さ調整
- 座高調整
- 座奥調整

モジュール

エアフィッツ・プレミアム (ミキ)

空気で支えるナチュラルシーティング。誰にでも座るだけで、良好な座位姿勢を迅速に整えられます。

●クッション内部の仕組み

空気室内は、空気が漏れないような気密構造になっています。その中には、耐久性のある弱低反発弾性で「連続気泡体のウレタンスポンジ」が収納、必要以上に膨らみすぎないように、また安定感を増すためにウレタンスポンジに内カバーがしっかり接着されています。

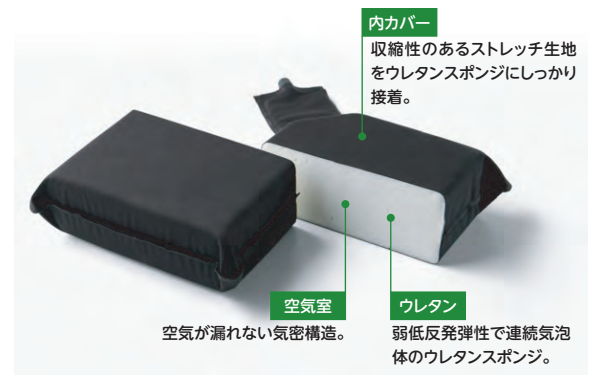

シートカラー:キャメル

AFP-16 ノーバンク

■TAIS:00122-000654 ■折りたたみ時:幅31×高さ67/69/71 (cm) ■重量:15.8kg

■耐荷重:100kg ■キャスター×大車輪:6×16(インチ) ■クッション厚:8cm

シート幅	前座高	後座高	アームサポート高	バックサポート高
40	38/40/42	35/37/39	30/32/34	60
フット長	シート奥行	全高	全長	全幅
26/28/30/32	38/44	92/94/96	109	56.5

※オレンジ色の文字は標準値です。

月額レンタル料金 非課税	一割負担	二割負担	三割負担
7,000円	700円	1,400円	2,100円

六輪

NEXT CORE くるり

(松永製作所)

- 背折れ
- アーム高さ調整
- 背張り
- 跳ね上げアーム
- 低床
- 六輪

▼シートカラー

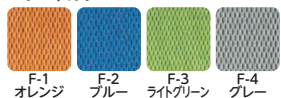

NEXT-80B HB ノーバンク 低床タイプ **在庫限り**

■TAIS:00066-000379 ■折りたたみ時:幅34×高さ64.5(cm) ■重量:17.8kg
 ■耐荷重:100kg ■キャスト×大車輪:4×12(12×1 3/8)×4(インチ) ■クッション厚:前3・後2(cm)

シート幅	前座高	後座高	アームサポート高	バックサポート高
40	40	37.5	22.5~28.5	46
フット長	シート奥行	全高	全長	全幅
29.5~38.5	36	94.5	86	58
月額レンタル料金(非課税)	一割負担	二割負担	三割負担	
7,000円	700円	1,400円	2,100円	

NEXT-81B HB ノーバンク 中床タイプ ★

■TAIS:00066-000380 ■折りたたみ時:幅34×高さ67.5(cm) ■重量:18.6kg
 ■耐荷重:100kg ■キャスト×大車輪:4×16(16×1 3/8)×4(インチ) ■クッション厚:前3・後2(cm)

シート幅	前座高	後座高	アームサポート高	バックサポート高
40	43	40.5	22.5~28.5	46
フット長	シート奥行	全高	全長	全幅
29.5~38.5	36	97.5	86	58
月額レンタル料金(非課税)	一割負担	二割負担	三割負担	
7,000円	700円	1,400円	2,100円	

六輪

SKT-600 (ミキ)

- 背折れ
- フットレストスイング
- 座高調整
- 背張り
- 跳ね上げアーム
- 低床
- 六輪

抜群の小回り!コンパクト6輪車いす。
 廊下の角などの狭い住居内もスイスイ。

▼シートカラー

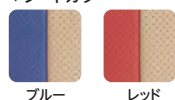

SKT-600 ノーバンク

■TAIS:00122-000554 ■折りたたみ時:幅24.5×高さ63~65.5(cm) ■重量:17.5kg
 ■耐荷重:100kg ■キャスト×大車輪:4×14×4(インチ) ■クッション厚:2.5(cm)

シート幅	前座高	後座高	アームサポート高	バックサポート高
40	40/42.5	37.5/40	22	38
フット長	シート奥行	全高	全長	全幅
32~38.5	38	86.5/89	80.5~100.5	49

※オレンジ色の文字は標準値です。

月額レンタル料金(非課税)	一割負担	二割負担	三割負担
6,000円	600円	1,200円	1,800円

六輪

SKT-6 (ミキ)

コンパクトな上、6輪車なので
 廊下の角などの狭い住居内もスイスイ通れます。
 また、後方への転倒という不安もありません。

- 背折れ
- フットレストスイング
- 六輪
- 背張り
- 跳ね上げアーム
- 低床



スキット6の主な装備・特長

- 回転半径49cm
- コーナー幅65cm以上
- スイングアーム式リアキャスト
- 折りたたみ収納もコンパクト

▼シートカラー



SKT-6 ノーバンク

在庫限り

■TAIS:00122-000375 ■折りたたみ時:幅23×高さ62(cm)
 ■重量:14.7kg ■耐荷重:100kg ■キャスト×大車輪:4×14×4(インチ)

シート幅	前座高	後座高	アームサポート高	バックサポート高
40	37.5	35	22	38
フット長	シート奥行	全高	全長	全幅
28±2	38	82	87	48

月額レンタル料金(非課税)	一割負担	二割負担	三割負担
7,000円	700円	1,400円	2,100円

ティルト

座王 (日進医療器)

かつてない、すわりごち。
 気持ちがいいから、
 笑顔になれる。
 快適だから、優しくなる。

- 背折れ
- フットレストスイング
- アーム高さ調整
- 背張り
- 跳ね上げアーム
- 低床
- ティルト

トライ
アングル
ティルト
機構

▼シートカラー

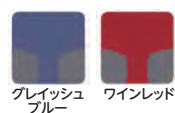

NAH-F5 ノーバンク

在庫限り

■TAIS:00175-000304 ■折りたたみ時:幅33×高さ66(cm) ■重量:21.2kg
 ■耐荷重:100kg ■キャスト×大車輪:6×16(インチ) ■クッション厚:5cm ■ティルト角度:-4°~30°

シート幅	前座高	後座高	アームサポート高	バックサポート高
40-42-44	40	40	24~30	48
フット長	シート奥行	全高	全長	全幅
33~	40	102~127	109	56-58-60

※シート幅は調整できません。

月額レンタル料金(非課税)	一割負担	二割負担	三割負担
9,000円	900円	1,800円	2,700円

★ = 在庫がない場合ご注文をいただいてからの発注となります

特殊寝台

特殊寝台
付属品

防止用具
床ずれ
用具

車いす

車いす
付属品

歩行器

歩行補助つえ

手すり

体位変換器

リフト
移動用

スロープ

感知機器
徘徊器

自理装置
排泄

特殊寝台

特殊寝台
付属品

床ずれ
防止用具

車いす

車いす
付属品

歩行器

歩行補助つえ

手すり

体位変換器

移動用
リフト

スロープ

感知機器
徘徊

自動排泄
処理装置

ティルト

SKT-7 (ミキ)

ティルト仕様で全幅が
わずか480mmとコンパクト。
狭い場所でも座面角度を調整してゆったり楽に座れます。

- 背折れ
- フットレストスイング
- アーム高さ調整
- 背張り
- 跳ね上げアーム
- リクライニング
- ティルト

▼シートカラー



SKT-7 ノーバンク

■TAIS:00122-000433 ■折りたたみ時:幅32×高さ70(cm) ■重量:19.8kg
■耐荷重:100kg ■キャスト×大車輪:6×14(インチ) ■ティルト角度:0~30°

シート幅	前座高	後座高	アームサポート高	バックサポート高
40	43.5	43.5	22	38
フット長	シート奥行	全高	全長	全幅
36±2	40	94~121	99	48

月額レンタル料金(非課税)	一割負担	二割負担	三割負担
8,000円	800円	1,600円	2,400円

ティルトリクライニング

SKT-8 (ミキ)

コンパクトで多機能な
ティルト&リクライニング車いす。
ティルト機能だけでは姿勢保持が困難な場合に
“背角度調整機能”が有効です。

- 背折れ
- フットレストスイング
- アーム高さ調整
- 背張り
- 跳ね上げアーム
- リクライニング
- ティルト

▼シートカラー



SKT-8 ノーバンク

■TAIS:00122-000485 ■折りたたみ時:幅32×高さ71(cm)
■重量:23.4kg ■耐荷重:100kg ■キャスト×大車輪:6×14(インチ)
■リクライニング角度:90°~110° ■ティルト角度:0~20°

シート幅	前座高	後座高	アームサポート高	バックサポート高
40	43.5	43.5	22~32	38
フット長	シート奥行	全高	全長	全幅
36~	40	110~124	101	49

月額レンタル料金(非課税)	一割負担	二割負担	三割負担
9,000円	900円	1,800円	2,700円

ティルトリクライニング連動

OASIS ポジティブ

エレベータリングフットサポート付

(松永製作所)
どうしても姿勢が前にズレてしまう!
円背などでお尻を奥まで
しっかり入れられない!
困ったときに
「オアシス・リクライニング」



*エレベータリングフットサポート無しをご希望の場合はお申し付けください。

OS-12TRSP ノーバンク

在庫限り

■TAIS:00066-000296
■TAIS:00066-000297 (樹脂製スイングアウト&エレベータリングユニットのみ)
■折りたたみ時:幅32×高さ95.5(cm) ■重量:23.5kg
■耐荷重:75kg ■キャスト×大車輪:6×12(12×1 3/8)(インチ)
■クッション厚:5cm ■リクライニング角度:90°~115° ■ティルト角度:0~25°

シート幅	前座高	後座高	アームサポート高	バックサポート高
40-42	43	43	0/14~26	55
フット長	シート奥行	全高	全長	全幅
30~	35	106.5	90.5	53-55

*シート幅は調整できません。

月額レンタル料金(非課税)	一割負担	二割負担	三割負担
9,500円	950円	1,900円	2,850円

リクライニング

NEXT ROLLER_spII (ミキ)

(エレベータリングフットサポート付)

- 背折れ
- フットレストスイング
- アーム高さ調整
- 背張り
- 跳ね上げアーム
- リクライニング
- 座奥調整
- ハンドル高さ調整
- リクライニング



NEXTROLLER_spII ノーバンク

■TAIS:00122-000491 ■重量:24kg ■耐荷重:100kg
■キャスト×大車輪:6×16 ■リクライニング角度:100°~170°

シート幅	前座高	後座高	アームサポート高	バックサポート高
42	背上げ時49 背下げ時63	背上げ時48 背下げ時62	10~190	74
フット長	シート奥行	全高	全長	全幅
41~46	30~38	背上げ時121.5 背下げ時82	背上げ時114 背下げ時141.5	60

月額レンタル料金(非課税)	一割負担	二割負担	三割負担
10,000円	1,000円	2,000円	3,000円

ティルトリクライニング

アーム高さ調整 リクライニング ティルト

RJ-370 (いうら)

優れた座位保持効果により体の負担を軽減します。
リクライニング時には背、腰、足が運動することで
圧迫をさらに軽減できます。

●バックサポートとシートの連動



●バックサポートとレッグサポートのスライド伸縮機能



●ゲルクッションの採用



リクライニング状態

RJ-370G ノーバンク

■TAIS:00084-000134 ■重量:40kg ■耐荷重:100kg ■キャスト×大車輪:6×16(インチ)
■リクライニング角度:75°~15°(地面に対して) ■クッション厚:6cm

シート幅	前座高	後座高	アームサポート高	バックサポート高
41	53	48	48.5~72.9	54
フット長	シート奥行	全高	全長	全幅
32~38.5	42.5	70.5~123.5	113~169	61.5

月額レンタル料金(非課税)	一割負担	二割負担	三割負担
12,000円	1,200円	2,400円	3,600円

ティルトリクライニング

アーム高さ調整 リクライニング ティルト

RJ-360 (いうら)

身体をやさしく包み込む、
理想的な体圧分散と
床ずれ防止効果を追求

優れた座位保持効果を
発揮する、いうら独自の
チルト&リクライニング
機能により、
体重をやさしく支え、
長時間座っていても
快適に過ごせます。



フルフラット時

床ずれ防止の 3つの特長

- 背受けと腰受けの連動
- 背受けスライド機構
- ゲルクッションの採用

在庫限り

RJ-360GL ノーバンク

■TAIS:00084-000086 ■重量:36kg ■耐荷重:100kg
■キャスト×大車輪:6×16(インチ)
■リクライニング角度:75°~15°(地面に対して) ■ティルト角度:7°~20°(地面に対して)

シート幅	前座高	後座高	アームサポート高	バックサポート高
41	53	48	48.5~73	52.5
フット長	シート奥行	全高	全長	全幅
32~38.5	41.5	68.5~120	112.5~165.5	58.5

月額レンタル料金(非課税)	一割負担	二割負担	三割負担
12,000円	1,200円	2,400円	3,600円

ティルトリクライニング

CRT-WR_EL (ミキ)

マルチエルゴエレベータリング標準装備CRTシリーズのティルト&リクライニング車いす。

「大きくて重く、取り回しが大変」なイメージを大きく変える。
「女性や力の弱い方でも扱いやすい」超軽量・コンパクトモデル。
エアクッション標準装備。

背折れ 背張り フットレストスイング アーム高さ調整
リクライニング ティルト



CRT-WR_EL ノーバンク

■TAIS: 00122-000629 ■折りたたみ時:幅31×高さ78cm ■重量:20kg ■耐荷重:100kg
■キャスト×大車輪:6×14(インチ) ■クッション厚:3.5(cm)
■リクライニング角度:95°~130° ■ティルト角度:2°~30°

シート幅	前座高	後座高	アームサポート高	バックサポート高
40	43.5	42	0/14.5/16.5/18.5/20.5	80
フット長	シート奥行	全高	全長	全幅
37/39/41	40	122	104/104.5/105	55

月額レンタル料金(非課税)	一割負担	二割負担	三割負担
9,000円	900円	1,800円	2,700円

特殊適合
特殊適合
付属品
床ずれ防止用具
車いす
車いす
付属品
歩行者
歩行補助つえ
手すり
体位変換器
リフト
スロープ
感知機器
自動排蓋

特殊寝台

特殊寝台
付属品

床ずれ
防止用具

車いす

車いす
付属品

歩行器

歩行補助つえ

手すり

体位変換器

移動用
リフト

スロープ

感知機器
徘徊器

自動排泄
処理装置

ティルトリクライニング

マイチルト コンパクトII (松永製作所)

- 背折れ
- フットレストスイング
- アーム高さ調整
- 背張り
- リクライニング
- ティルト

背の高い方もしっかり支える背もたれ高さ調整
背もたれ高さ60cmから67cmに調整可能

●リフトアップ機能

リフトアップキャストを下げると後輪が浮き上がり、真横への移動やその場での旋回が可能になります。廊下幅75cmのコーナーを曲がることも可能です。

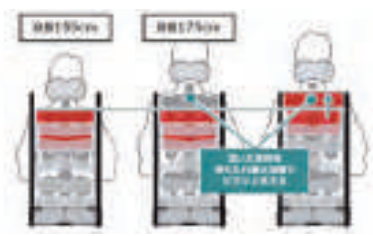

MH-CR2L-SE ノーバンク

■TAIS:00066-000414 (スイングアウト&エレベータリングを標準装備) ■重量:29.3kg
■耐荷重:100kg ■キャスト×大車輪:5×12(インチ) ■クッション厚:6.5(cm)
■リクライニング角度:90~125° ■ティルト角度:0~30°

シート幅	前座高	後座高	アームサポート高	バックサポート高
40	43	43	0/14~30	60~67
フット長	シート奥行	全高	全長	全幅
33~	38	116.5	92	53

月額レンタル料金(非課税)	一割負担	二割負担	三割負担
10,000円	1,000円	2,000円	3,000円

▼シートカラー



M12 M14 (ネイビー) (ワインレッド)
※座クッションはブラック(M13)になります。

ティルトリクライニング

マイチルト・コンパクト-3D

(松永製作所)

- 背折れ
- フットレストスイング
- 座高調整
- 背張り
- アーム高さ調整
- リクライニング
- ティルト

マイチルトがコンパクトになって生まれ変わりました!

エレベータリングフットサポート付

※エレベータリングフットサポート無しをご希望の場合はお申し付けください。

MH-CR3D HB ノーバンク

在庫限り

■TAIS:00066-000366 ■TAIS:00066-000297 (樹脂製スイングアウト&エレベータリング&ユニットのみ)
■折りたたみ時:幅32.5×高さ83.5(cm) ■重量:25.1kg ■耐荷重:100kg
■キャスト×大車輪:6×12(12×1 3/8)(インチ) ■クッション厚:前6.5・後4(cm)
■リクライニング角度:90°~125° ■ティルト角度:0~30°
※前・後座高の初期設定は43cmになります。※アームサポート高さは2cmピッチ、8段階です。
※全長の初期設定は102cmになります。

シート幅	前座高	後座高	アームサポート高	バックサポート高
40	43/45	43/45	0/14~30	56
フット長	シート奥行	全高	全長	全幅
33~	38	108.5	99.5~108	53

※オレンジ色の文字は標準値です。

月額レンタル料金(非課税)	一割負担	二割負担	三割負担
9,900円	990円	1,980円	2,970円

- 背フレーム後方曲げ
- 左右独立タイプ背張り調整
- スイングアウト標準装備
- フットブレーキ・ミニタックルブレーキ標準装備
- ティルト&リクライニング機能
- 肘掛高さ調整
- 骨盤&体幹サポートフレーム

▼シートカラー

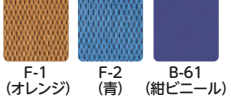

F-1 (オレンジ) F-2 (青) B-61 (紺ビニール)



ティルトリクライニング

マイチルト-ミニ3D

(松永製作所)

【マイチルト・ミニ3D リフトアップ時】

小柄な方向けに、さらにひとまわり小さくしました。

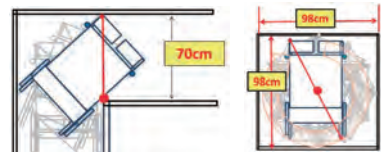

MH-SRL-SE ノーバンク

■TAIS:00066-000352 (スイングアウト&エレベータリングユニットを標準装備)
■折りたたみ時:幅34×高さ99 (cm) ■重量:29kg ■耐荷重:100kg
■キャスト×大車輪:5×12(12×1 3/8) (インチ) ■クッション厚:前6.5・後4 (cm)
■リクライニング角度:90°~110° ■ティルト角度:0~25°

シート幅	前座高	後座高	アームサポート高	バックサポート高
40	41	41	0/14~30	48
フット長	シート奥行	全高	全長	全幅
30~	35	101	88~119.5	53

月額レンタル料金(非課税)	一割負担	二割負担	三割負担
10,000円	1,000円	2,000円	3,000円

- 背折れ
- フットレストスイング
- リクライニング
- 背張り
- アーム高さ調整
- ティルト



リフトアップ仕様で廊下幅70cmのコーナーも曲がれます。直径98cmで旋回可能で狭いスペースでの移動も楽々です。真横への移動も可能になるので、乗降時のベッドへの横付けも楽に行えます。

※乗降時は、リフトアップ機能を解除して必ずブレーキをかけてください。

▼シートカラー

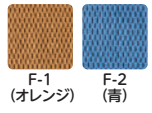

F-1 (オレンジ) F-2 (青)

ティルトリクライニング

マイチルト グラン3D

(松永製作所)

身長の高い方もゆったり座れる
ティルト&リクライニング車いす

マイチルトシリーズの「座位安定性」、
グラン独自の「扱いやすさ」と機能は
充実しています。

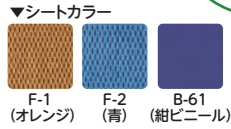

マイチルトシリーズは
体型にあった商品をお
選びいただけます!

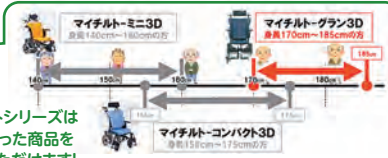

- 背張り
- フットレストスイング
- リクライニング
- 高床
- アーム高さ調整
- ティルト

グラン独自の扱いやすさ



リフトアップ横移動可能

MH-GRL-SE ノーバンク★

- TAIS: 00066-000393 (スイングアウト&エレベータリングユニットを標準装備)
- 重量:31.2kg ■耐荷重:100kg ■キャスト×大車輪:6×16(インチ) ■クッション厚:前6.5・後4(cm)
- リクライニング角度:95°~130° ■ティルト角度:0°~30°

シート幅	前座高	後座高	アームサポート高	バックサポート高
44	47	47	0/14~30	63
フット長	シート奥行	全高	全長	全幅
33~	38	111.5	98	62

※クッション寸法奥行47cm。

月額レンタル料金 非課税	一割負担	二割負担	三割負担
10,000円	1,000円	2,000円	3,000円

ティルトリクライニング

TRC-3DX (ミキ)

シーティングを極めた「ティルト&リクライニング」。
人の身体部位の各所を、最適な形でサポートし、
長時間でも楽に座ることができます。

TRC-3DX ノーバンク

- TAIS:00122-000583 ■折りたたみ時:幅36×高さ67.5(cm) ■重量:24.5kg
- 耐荷重:100kg ■キャスト×大車輪:6×14(インチ)
- クッション厚:6cm ■リクライニング角度:90°~110° ■ティルト角度:0°~20°

シート幅	前座高	後座高	アームサポート高	バックサポート高
40	43.5	43.5	3/22/24/26	54
フット長	シート奥行	全高	全長	全幅
39~45	40	109.5~132	105	57

月額レンタル料金 非課税	一割負担	二割負担	三割負担
9,000円	900円	1,800円	2,700円

- 背折れ
- 背張り
- フットレストスイング
- アーム高さ調整
- リクライニング
- ティルト

●人の背中の生理的な曲線に合わせてバックサポートが形作られており、隙間なく密着して身体を支えるため姿勢が安定します。

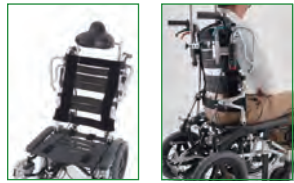

ティルトリクライニング

くるーん (カワムラサイクル)

お尻が前にズレにくい!!
バックサポートを“倒す・起こす”の動作を
繰り返しても、お尻がズレにくく、
安定した座位が保てます。

KPKF-12 ノーバンク

- TAIS:00160-000250 ■折りたたみ時:幅35×高さ77(cm) ■重量:21.5kg
- 耐荷重:100kg ■キャスト×大車輪:6×12(インチ)
- クッション厚:7cm ■リクライニング角度:90°~120° ■ティルト角度:0°~30°

シート幅	前座高	後座高	アームサポート高	バックサポート高
42	40	37	19~29	85
フット長	シート奥行	全高	全長	全幅
32~	37.5	120	98~143	56.5

月額レンタル料金 非課税	一割負担	二割負担	三割負担
9,000円	900円	1,800円	2,700円

- 背折れ
- 背張り
- フットレストスイング
- アーム高さ調整
- 低床
- リクライニング
- ティルト

頭部支持クッション

左右独立して厚さ調節ができるため、様々な姿勢に合わせる
ことができます。

■すきませピロー
大粒ビーズが頭部の動きに追随し、しっかりと保持します。左右に取り付けられたベルトの長さを調整することで、枕の厚さを簡単に変わります。

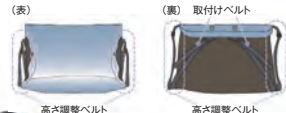

★ = 在庫がない場合ご注文をいただいてからの発注となります

特殊寝台
特殊寝台
付属品
床すれ
防止用具
車いす
車いす
付属品
歩行器
歩行補助つえ
手すり
体位変換器
リフト用
スロープ
感知機器
徘徊器
自動排
置池

アウルREHA (加地)

利用者の体格や症状、車いすの種類などに合わせ6タイプをラインナップ



レギュラー
厚さ4cmの薄さで
定つき性の良いス
タンドタイプ



ミドル
適度な厚みで体圧
分散性を持つ多
用途タイプ



ハイ
坐骨部の深い沈み
込み量を確認した
減圧重視タイプ



3Dレギュラー
緩やかな3D形状
で移乗もしやすい
スタンダードな座
位保持タイプ



3Dジャスト
3D形状で最大限
の薄さを実現した
汎用性の高い座位
保持タイプ



3Dハイ
起伏の強い3D形
状で厚みのあるハ
イスベックな座位
保持タイプ



カバー付きとなります



※商品にはカバーが付属します。

	レギュラー		ミドル	ハイ	3Dレギュラー	3Dジャスト	3Dハイ
品番	OWL21-BK1-4040	OWL21W-BK1-4340	OWL26-BK1-4040	OWL22-BK1-4040	OWL23-BK1-4040	OWL25-BK1-4040	OWL24-BK1-4040
TAIS	00540-000028	00540-000064 ★	00540-000057	00540-000029 ★	00540-000030	00540-000055	00540-000031
サイズ (cm)	幅	40	43	40	40	40	40
	奥	40	40	40	40	40	40
	厚	4	4	6	8	5.3~7.5	3.5~8
重量	約1200g	約1300g	約1300g	約1400g	約1700g	約1500g	約1900g

月額レンタル料金 (税別)	2,000円	2,000円	2,000円	2,000円	2,000円	2,000円	2,000円
一割負担	200円	200円	200円	200円	200円	200円	200円
二割負担	400円	400円	400円	400円	400円	400円	400円
三割負担	600円	600円	600円	600円	600円	600円	600円

ジェルロン クッション (パシフィックウエーブ)

「体圧分散」・「ずれの吸収」・「高通気」

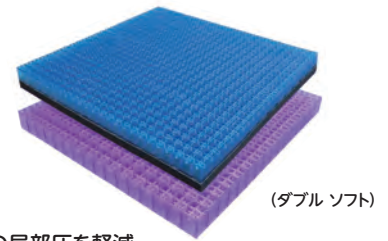
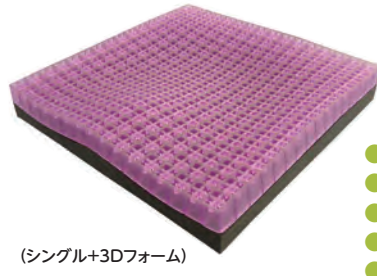
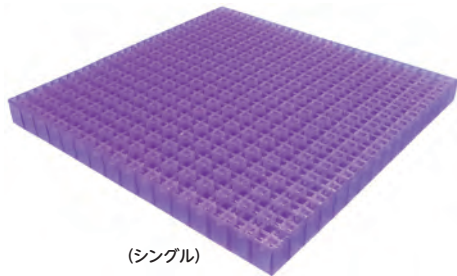

- 坐骨の局部圧を軽減
- 前ずれも吸収
- 高通気でムレにくい
- 衝撃・振動を吸収して快適
- 洗えて衛生的
- ジェル上下面で使い分けが可能

※商品にはカバーが付属します。

品名	TAIS	品番	サイズ (cm)	重量	月額レンタル料金 (税別)	一割負担	二割負担	三割負担
シングル	00839-000004	GTC1S	幅38×奥行38×高さ3.5	1180g	1,500円	150円	300円	450円
シングル+3Dフォーム	00839-000010	GTC1S3D	幅38×奥行38×高さ6.5	1400g	1,500円	150円	300円	450円
ダブルソフト	00839-000003	GTC2SS	幅38×奥行38×高さ6.5	2200g	2,000円	200円	400円	600円

Kalli (加地)

軽量で機能的なヨーロッパのスタンダードクッション。

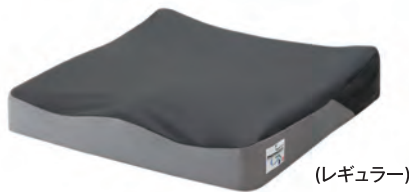

製品の特長

- 優れた体圧分散性と安定した座位姿勢
- 最も圧力がかかる坐骨部位付近を効果的に軽減
- 透湿防水カバー付き

カリ HR PHK01-GR1-4040 (レギュラー)

■TAIS:00540-000037
■サイズ:幅40×奥行40×厚さ6 (cm) ■重量:約500g

PHK02-GR1-4040 (ハイ) ★

■TAIS:00540-000038
■サイズ:幅40×奥行40×厚さ8 (cm) ■重量:約700g

月額レンタル料金 (税別)	一割負担	二割負担	三割負担
1,000円	100円	200円	300円

マイクッション (ケープ)

車いすのスリングシート上での姿勢保持と体圧分散を考えたクッション。

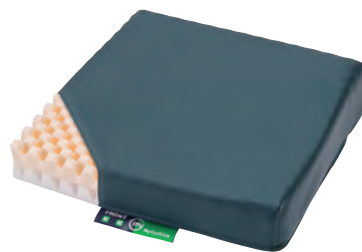

スリングシートのためフィットするバックアップ構造

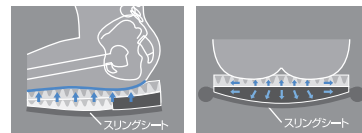

CK-398

■TAIS:00206-000051
■サイズ:幅39×奥行39×厚さ8(前側5) (cm) ■重量:500g

月額レンタル料金 (税別)	一割負担	二割負担	三割負担
1,000円	100円	200円	300円

FOLIO (ケープ)

カバーと中身に通気性の優れた素材を使った車いす用クッション。通気性、体圧分散性に優れています。

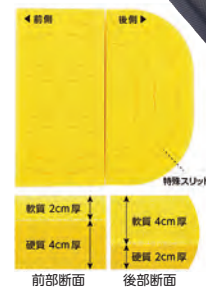
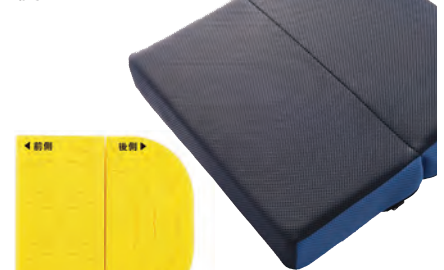

CK-405 ★

■TAIS: 00206-000132
■サイズ:幅40×奥行40×厚さ6 (cm) ■重量:600g

月額レンタル料金 (税別)	一割負担	二割負担	三割負担
1,500円	150円	300円	450円

★ = 在庫がない場合ご注文をいただいてからの発注となります

アルファプラクッション

(タイカ)

おしりがラクだと、こころもラク

長時間座るほどに実感。
アルファゲルが尾骨・坐骨を
しっかり支え、車いすの生活を楽にします。

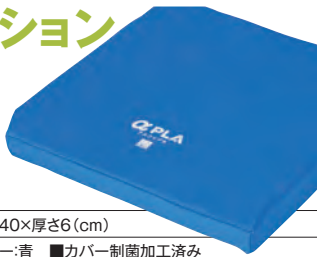

KC-WP4040

■TAIS:00563-000017 ■サイズ:幅40×奥行40×厚さ6 (cm)
■重量:600g ■撥水・防水カバータイプ ■カラー:青 ■カバー制菌加工済み

月額レンタル料金 非課税	一割負担	二割負担	三割負担
2,000円	200円	400円	600円

アルファプラFクッション

(タイカ)

高い体圧分散性と
座位姿勢の安定高機能
車いす用クッション

前傾を防ぐ
ラジアルキヤム構造



FWC-4040

■TAIS:00563-000124 ■サイズ:幅40×奥行40×厚さ7.5 (cm)
■重量:600g ■撥水・防水カバータイプ ■カラー:青 ■カバー制菌加工済み

月額レンタル料金 非課税	一割負担	二割負担	三割負担
2,000円	200円	400円	600円

シーポス

(モルテン)

圧迫力・ずれ力・むれを
対策した快適で安全な
車いす用クッション



MSPBL (ブルー)・MSPOR (オレンジ)

■TAIS:00054-000030 ■サイズ:幅40×奥行40×厚さ5 (最厚部7) (cm) ■重量:1000g

月額レンタル料金 非課税	一割負担	二割負担	三割負担
2,000円	200円	400円	600円

ピタ・シートクッション35

(日本ジェル)

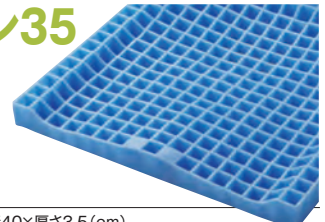

PT001

■TAIS:00857-000005 ■サイズ:幅40×奥行40×厚さ3.5 (cm)
■重量:1100g ※他のサイズはお問い合わせください。

月額レンタル料金 非課税	一割負担	二割負担	三割負担
1,500円	150円	300円	450円

ベスポジェル クッション

(ケーブ)

前ずれ防止と足さきサポートの
1枚2役、幅広い療養者に
フィットするクッション。



ヘキサジェル

目の粗いジェル

目の細かいジェル

前後で沈み込みの
深さを変えた低反発・高反発
ウレタンスラッシュ二層構造

CK-375

■TAIS:00206-000072
■サイズ:幅40×奥行40×厚さ6.5 (cm)
■重量:約1900g

月額レンタル料金 非課税	一割負担	二割負担	三割負担
2,000円	200円	400円	600円

バリライト リフレックス

(ユーキ・トレーディング)

バルブの調整の必要なし!
ただ座るだけで、坐骨周辺の
リスクを軽減し、
座位の安定を提供します。



エアリリースデバイス
・空気自動解放バルブタイプ

■TAIS:00468-000034
■サイズ:幅40×奥行40×厚さ8 (cm) ■重量:約700g

月額レンタル料金 非課税	一割負担	二割負担	三割負担
2,000円	200円	400円	600円

バリライト メリディアン

(ユーキ・トレーディング)

前後の2つの空気室構造が、
骨盤と大腿の独立した
ポジショニングを可能にしました。



<特長>

・大腿部と骨盤部のそれぞれ独立した
空気室構造により高度な圧力分散機構



後方空気室用バルブ
前方空気室用バルブ

■TAIS:00468-000031 ★
■サイズ:幅40×奥行40×厚さ10 (cm) ■重量:約850g

月額レンタル料金 非課税	一割負担	二割負担	三割負担
4,000円	400円	800円	1,200円

バリライト ソロPSV

(ユーキ・トレーディング)

3種類の硬さの異なる素材を
配置したウレタンと、
エアのハイブリッド構造により、
座位姿勢の安定と
除圧の両方を実現。



PSVバルブ

クッションについているバルブ
の簡単な操作で一人一人の「か
たち」に合わせて調節できます。

■TAIS:00468-000013 ★
■サイズ:幅40×奥行40×厚さ8 (cm) ■重量:約750g

月額レンタル料金 非課税	一割負担	二割負担	三割負担
3,000円	300円	600円	900円

キューブレナクッション (ケーブ)

車いす用高機能エア式

簡単な操作で優れた体圧分散性能と姿勢保持。
次世代の高機能エア式ハイブリッドクッション。



CK-400

■TAIS:00206-000081 ■サイズ:幅40×奥行40×厚さ10 (cm) ■重量:1100g

月額レンタル料金 非課税	一割負担	二割負担	三割負担
3,000円	300円	600円	900円

パワークッション (モルテン)

「空気圧調整」と「プッシュアップ」を自動で行うことで、
長時間座位時のおしりの痛みや床ずれの不安を軽減します。

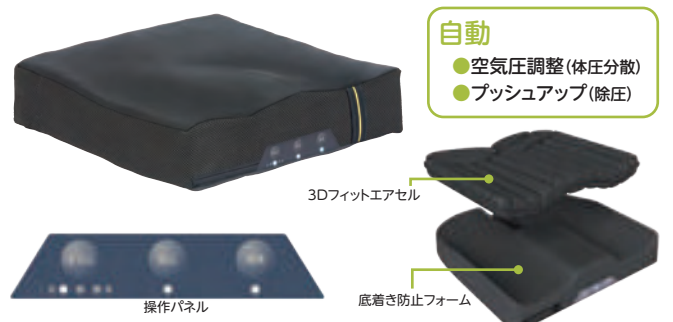

自動

- 空気圧調整 (体圧分散)
- プッシュアップ (除圧)

3Dフィットエアセル

操作パネル

底着き防止フォーム

MPWCL

■TAIS:00054-000439 ■サイズ:幅38×長さ40×厚さ8 (最厚部12) (cm) ■重量:1200g
■充電方式:AC100VまたはUSB/DC5V

月額レンタル料金 非課税	一割負担	二割負担	三割負担
4,000円	400円	800円	1,200円

特殊寝台

特殊寝台
付属品

床ずれ
防止用具

車いす

車いす
付属品

歩行器

歩行補助つえ

手すり

体位変換器

リフト用

スロープ

感知機器

自動排泄
装置

特殊寝台

スーパーヘッド

(アルバジャパン)

枕の位置は上下前後自由に調整、さらに頭の傾きに合わせて360°調整できます。楽な姿勢で車いすに座ることができます。



SH-01

■TAIS:00156-000015 ■重量:1.1kg

■サイズ:幅28×奥行36×長さ41 (cm)

■材質:アルミ・ウレタン・プラスチック

※車種によって取り付けできない場合がございます。

月額レンタル料金(税別)	一割負担	二割負担	三割負担
2,000円	200円	400円	600円

特殊寝台

床ずれ防止用具

車いす

車いす

イージーヘッド

(ユーキトレディング)

新しいヘッドサポートは更に軽く、更に操作しやすくなりました。ダイヤルロックで姿勢の再現性も高く、殆どの車いすに取付可能です。



マイバディ・ヘッドサポートが進化しました!

- 背パイプ直径19~26mmの丸パイプに取付可能。
- 背パイプの「外・外」でRは360~500mmの車椅子に取付可能。
- ヘッドパイプは左右に20mm移動できます。[可動部]ヘッドパイプ部:上下に130mmスライドダイヤルロック:20°ずつ調整可

MB01201-R

■TAIS:00468-000046 ■重量:1.95kg

■サイズ:最大全高51×R全幅41~58

ヘッド枕部分 高さ13×幅26 (cm)

※車種によって取り付けできない場合がございます。

月額レンタル料金(税別)	一割負担	二割負担	三割負担
2,000円	200円	400円	600円

ヨッコイショテーブル

(ニシウラ)

現場の声を活かして開発した、より良い姿勢と使いやすさを重視した車いす用テーブルです。

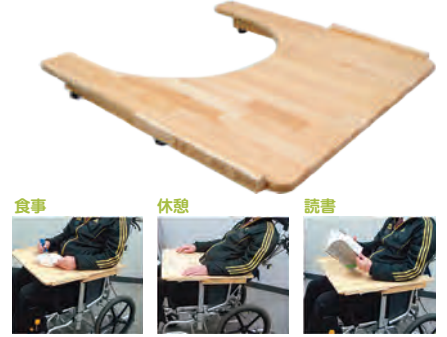

■TAIS:01272-000003

■サイズ:幅:63×奥行:60×厚み:1.5 (cm) ■重量:2.5kg

月額レンタル料金(税別)	一割負担	二割負担	三割負担
2,000円	200円	400円	600円

ボンベ楽II (ナンプ)



- 1 ティップインプレヤーに台座プレートと固定し、持ち手に固定ベルトを装着
- 2 固定した台座プレートの上に酸素カートを取り付け
- 3 固定ベルトで酸素カートの持ち手を固定

■TAIS:01360-000002

※車種によって取り付けできない場合がございます。※ボンベキャリアーとボンベバッグは含みません。

月額レンタル料金(税別)	一割負担	二割負担	三割負担
2,000円	200円	400円	600円

歩行器

歩行補助つえ

手すり

体位変換器

FC-ファイン 背クッション

(アイソネックス)

パツと広げて合わせるだけ! カラダをやさしく支えます。背や体側にフィットして、包まれている心地よさです。

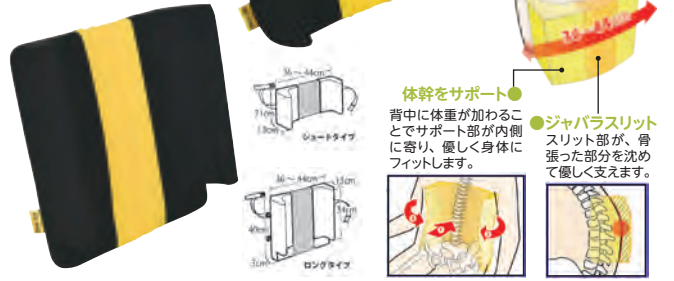

タイプ	品番	サイズ (cm)	TAIS	重量 (g)
ロング	FCFN-B40	幅36~44×奥行13×高さ40	00149-000057	520
ショート	FCFN-B21	幅36~44×奥行13×高さ21	00149-000056	320

タイプ	月額レンタル料金(税別)	一割負担	二割負担	三割負担
ロング	1,500円	150円	300円	450円
ショート	1,000円	100円	200円	300円

バッククッション (加地)

車いす上で腰や背中をサポートが必要な方のために。調整がいらずに置くだけで簡単にお使いいただけます。



BAC01-BK (ロータイプ)★

■TAIS:00540-000034

■サイズ:幅40×奥行14×長さ18 (cm) ■重量:約500g

月額レンタル料金(税別)	一割負担	二割負担	三割負担
1,000円	100円	200円	300円

BAC02-BK (ハイタイプ)★

■TAIS:00540-000035

■サイズ:幅40×奥行17×長さ38 (cm) ■重量:約1100g

月額レンタル料金(税別)	一割負担	二割負担	三割負担
1,500円	150円	300円	450円

ジェルترون コックピットクッションC1

(パシフィックウエーブ)

背、座共に適格な支持をつくり、姿勢のくずれを予防します。



GTC-C1

■TAIS:00839-000021

■サイズ:幅40×奥行38×高さ55(座面厚さ3.5) (cm) ■重量:2500g

月額レンタル料金(税別)	一割負担	二割負担	三割負担
2,500円	250円	500円	750円

車いすサポートシートα

(帝健)

標準車いすご利用者の手軽な“姿勢保持用品”です。



M66KG21A

■TAIS:00238-000012 ■サイズ:幅40×高さ90×厚さ8 (cm)

■重量:約2700g

月額レンタル料金(税別)	一割負担	二割負担	三割負担
2,000円	200円	400円	600円

移動用











スロープ

感知機器

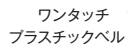
自動排泄処理装置

★ = 在庫がない場合ご注文をいただいてからの発注となります

松永製作所・付属品一覧

	ボンベ架	ガートル架 (ボールは付きません)	杖入れ	ブレーキ延長棒	テーブル	シートベルト	エレベーター	転倒防止バー (キャスト)
	 標準		 杖入れ (小)		 マジック式	 ワンタッチ プラスチックベルト	 MH-CR3D用 ※2本1組	
	 ネクストコア用 ^{※10}		 ネクストコア用			 一本物マジックベルト		 ネクストコア用
型式	X-PX04-001 X-WC91-001 ^{※1}	X-PX03-015 ★	X-PX05-002 X-WC92-010 ^{※2}	X-PB03-001 ^{※3} X-PB03-002 ^{※4} X-PB03-003 ^{※5}	X-PX02-049 ^{※6} ★	X-PX01-002 X-PX01-005 ^{※7}	樹脂製スイングアウト& エレベーターユニット	転倒防止コム脚タイプ 転倒防止キャストタイプ X-WC91-011
TAIS	00066-000210 00066-000345	00066-000209 ボール付きのTAIS	00066-000212 00066-000344	00066-000298	00066-000205	00066-000201 00066-000204	00066-000297	00066-000213 00066-000214 00066-000356 ^{※8}
月額レンタル料金 <small>(消費税別)</small>	1,000円	1,000円	500円	500円	1,000円	0円		800円
一割負担	100円	100円	50円	50円	100円	0円		80円
二割負担	200円	200円	100円	100円	200円	0円		160円
三割負担	300円	300円	150円	150円	300円	0円		240円
NEXT-11B	○	○	○	○15cmは不可	×	○	×	○
NEXT-21B	○	○	○	○15cmは不可	×	○	×	○
NEXT-31B	○	○	○	○15cmは不可	×	○	×	○
NEXT-41B	○	○	○	○15cmは不可	×	○	×	○
NEXT-10B	○	○	○	○15cmは不可	×	○	×	○
NEXT-20B	○	○	○	○15cmは不可	×	○	×	○
NEXT-12B	○	○	○	○15cmは不可	×	○	×	○
NEXT-22B	○	○	○	○15cmは不可	×	○	×	○
NEXT-51B	○	○	○	○15cmは不可	×	○	×	○
NEXT-61B	○	○	○	○15cmは不可	×	○	×	○
NEXT-50B	○	○	○	○15cmは不可	×	○	×	○
NEXT-60B	○	○	○	○15cmは不可	×	○	×	○
NEXT-70B	×	×	×	×	×	○	×	×
NEXT-71B	×	×	×	×	×	○	×	×
NEXT-80B	×	×	×	×	×	○	×	×
NEXT-81B	×	×	×	×	×	○	×	×
OS-11TRSP	×	×	×	○	×	○	標準装備	標準装備
OS-12TRSP	○ ^{※9}	×	×	○	×	○	標準装備	標準装備
MH-CR2L-SE	×	×	×	×	×	○	標準装備	標準装備
MH-CR3D	×	×	×	○	×	○	標準装備	標準装備
NEXT-52B	○	○	○	○15cmは不可	×	○	×	○
NEXT-62B	○	○	○	○15cmは不可	×	○	×	○
MH-GRL-SE	×	×	×	×	×	○	標準装備GR用	標準装備
MH-SRL-SE	×	×	×	×	×	○	標準装備SR用	標準装備

(※1) 直径11cmの酸素ボンベに対応
 (※2) 直径8.8×高さ6 (cm)
 (※3) 5cm
 (※4) 10cm
 (※5) 15cm

(※6) 幅59.6×長さ45×2.2 (cm)
 (※7) 幅7×長さ160 (cm)
 (※8) ネクストコア用00066-000340 (折りたたみボンベ架とセット)
 (※9) オアシス専用00066-000343 (介助型のみ)
 (※10) ネクストコアにボンベ架を使用する場合、転倒防止バーも取り付けてください

特殊適合

特殊適合
付属品

床ずれ
防止用具

車いす

車いす
付属品

歩行器

歩行補助つえ

手すり

体位変換器

リフト
移動用

スロープ

感知機器
徘徊器

自動
排蓋

日進医療器・付属品一覧

	ボンベ架	ガードル架 (ボールは付きません)	杖入れ	ブレーキ延長棒	テーブル	シートベルト	エレベーター	転倒防止バー (先ゴム式)
								
							※2本1組	
型式	KF-20L ^{※1}	KF-8B ★	KF-7 (中) ^{※2}	ステンタックル、PPN用 ^{※3}	TY070E ^{※4} ★	KF-6C ^{※5}	KF-EB ★	KF-29A ★
TAIS	00175-000288	00175-000287 ボール付きのTAIS	00175-000286	00175-000285	00175-000260	00175-000296	00175-000347	00175-Z00020
月額レンタル料金 (税込)	1,000円	1,000円	500円	500円	1,000円	0円	1,500円	1,000円
一割負担	100円	100円	50円	50円	100円	0円	150円	100円
二割負担	200円	200円	100円	100円	200円	0円	300円	200円
三割負担	300円	300円	150円	150円	300円	0円	450円	300円
歩行器	NEO-1α	○	○	○	○	○	×	○
	NEO-2α	○	○	○	○	○	×	○
	NEO-1αW	○	○	○	○	○	×	○
	NEO-2αW	○	○	○	○	○	×	○
歩行補助つえ	NAH-L7α	×	○	×	×	○	×	○
	NA-521W	○	×	○	○	○	×	×
	NAH-521W	○	×	○	○	○	×	×
手すり	NA-F7	×	×	○	○	○	×	専用転倒防止バー装備
	NAH-F5	×	×	○	○	○	×	専用転倒防止バー装備
	NA-506W	×	×	○	○	○	×	×
	NA-U1	○	×	○	○	○	×	○
体位変換器	NAH-U1	○	×	○	○	○	×	○
	NA-U2W	○	×	○	○	○	○	○
	NAH-U2W	×	×	○	○	○	○	○
移動用 リフト	NA-U7	○	×	○	○	○	○	×
	NAH-U7	×	×	○	○	○	○	×

(※1) 内径13.5cm. 取付パイプ径φ19~22

(※2) 5cm×10cm

(※3) 8cmと16cm

(※4) 幅63×奥行50×高さ2(cm)

(※5) 幅5cm 最長110cm

★ = 在庫がない場合ご注文をいただいてからの発注となります

ミキ・付属品一覧

	ボンベ架※1	後方用点滴棒ホルダー	杖入れ	ブレーキ延長棒※4	テーブル※5	シートベルト	エレベーター	転倒防止バー(キヤスタ)
型式	MS-134	MS-0012★	MS-132	MS-131	MS-151★	MS-117	※2本1組★	MS-141★(MS-143)★
TAIS	00122-000214	00122-000592	00122-000252	00122-000425(短) 00122-000426(長)	00122-000216	00122-000460	00122-000436	00122-Z00039 (00122-Z00030)
月額レンタル料金(税別)	1,000円	1,000円	500円	500円	1,000円	0円	1,500円	1,000円
一割負担	100円	100円	50円	50円	100円	0円	150円	100円
二割負担	200円	200円	100円	100円	200円	0円	300円	200円
三割負担	300円	300円	150円	150円	300円	0円	450円	300円
BAL-1	○	○	○	○	○	○	×	○
BAL-2	○	○	○	○	○	○	×	○
SKT5	×	×	×	×	×	○	×	×
SKT6	×	×	×	×	○	○	×	×
SKT7	×	×	×	○	○	○	○	標準装備
SKT8	×	×	×	○	○*2	○	○	標準装備
SKT500	×	×	×	×	×	○	×	×
SKT600	×	×	×	×	○	○	×	×
SKT400	○*2	○	○	○	○	○	○	○
SKT400B	○*2	○	○	○	○	○	○	○
SKT200	○	○	○	○	○	○	○	○
SKT200B	○	○	○	○	○	○	○	○
SKT1000	○	○	○	○	○	○	○	○
SKT2000	○	○	○	○	○	○	○	○
KJP-4	×	○	○	○	×	○	×	×
KJP-5	×	○	○	標準装備	×	○	×	○ MS-143
シータス	×	×	×	×	×	○	○	×
TRC-3DX	×	×	×	×	×	○	○	標準装備
NEXT ROLLER sp2	×	×	×	×	×	×	標準装備	○ MP11202-01-00
AFP-22	×	×	×	標準装備	×	×	×	標準装備
AFP-16	×	×	×	標準装備	×	×	×	標準装備

(※1) 直径は最大16cmまで可能 (※4) ロング10cm ショート5cm
 (※2) アームレスト高さ調整の一番低い設定不可 (※5) 60×45cm
 (※3) ティッピングパイプ径φ17.5・19・22(ボールは含まれません)

	ボンベ架※1	ガードル架(ボールは含まれません)	杖置き	ブレーキ延長棒	テーブル	シートベルト	エレベーター	転倒防止バー(キヤスタ)
型式	MS-0026 MS-0027	MS-0025★	MS-0022	MS-0031	MS-0030★	MS-117		MS-0028★
TAIS	00122-000600 00122-000601	00122-000599	00122-000596	00122-000605	00122-000604	00122-000460		00122-000602
月額レンタル料金(税別)	1,000円	1,000円	500円	500円	1,000円	0円		1,000円
一割負担	100円	100円	50円	50円	100円	0円		100円
二割負担	200円	200円	100円	100円	200円	0円		200円
三割負担	300円	300円	150円	150円	300円	0円		300円
CRT-1/CRT-1Lo	MS-0027/MS-0026	○	○	○	○	○	×	○ 1Loは×
CRT-1-CZ	MS-0027	○	○	○	○	○	×	×
CRT-1LoB	MS-0026	○	○	○	○	○	×	○ MS-0034
CRT-2/CRT-2Lo	MS-0027	○	○	○	○	○	×	○ 2Loは×
CRT-2-CZ	MS-0027	○	○	○	○	○	×	×
CRT-3/CRT-3Lo	MS-0027*2	○	○	○	○	○	×	○ 3Loは×
CRT-3CZ	MS-0027	○	○	○	○	○	○	×
CRT3LoB	MS-0027	○	○	○	○	○	×	○ MS-0034
CRT-4/CRT-4Lo	MS-0027*2	○	○	○	○	○	×	○ 4Loは×
CRT-4CZ	MS-0027	○	○	○	○	○	○	×
CRT-5/CRT-5Lo	MS-0027/MS-0026	○	○	標準装備	○	○	×	○ 5Loは×
CRT-6/CRT-6Lo	MS-0027	○	○	標準装備	○	○	×	○ 6Loは×
CRT-7/CRT-7Lo	MS-0027*2	○	○	標準装備	○	○	×	○ 7Loは×
CRT-8/CRT-8Lo	MS-0027*2	○	○	標準装備	○	○	×	○ 8Loは×
CRT-WR	×	×	×	○	×	○	標準装備	標準装備

(※1) 直径は最大16cmまで可能 (※2) ボンベ架台取付側の跳ね上げ不可

特殊寝台

特殊寝台
付属品

床ずれ
防止用具

車いす

車いす
付属品

歩行器

歩行補助つえ

手すり

体位変換器

リフト用

スロープ

感知機器

自動排泄
装置

カワムラサイクル・付属品一覧

	ボンベ架台 ^{※4}	ガートル台	杖置き	延長ブレーキ棒	テーブル	シートベルト	転倒防止バー (キャスト)
		 前止め用 テーブルとの併用不可  後ろ止め用 ボンベ架台との併用不可					
型式	KY40239 ^{※1} ★	KY40225 ★ KY41228 ★	KY40276 ^{※3}	KY53522 KY53475	KY40286 ★	KY40203 ★	KY40291 (KY40290) ★
TAIS	00160-000269	00160-000167	00160-000169	00160-000170(10cm) 00160-000261(20cm)	00160-000217	00160-Z00031	00160-Z00046 (00160-Z00045)
月額レンタル料金 <small>非課税</small>	1,000円	1,000円	500円	500円	1,000円	0円	1,000円
一割負担	100円	100円	50円	50円	100円	0円	100円
二割負担	200円	200円	100円	100円	200円	0円	200円
三割負担	300円	300円	150円	150円	300円	0円	300円
KV (自)	○	前後○	○	○	○	○	○
KV (介)	○ ^{※2}	前方○	○	○	○	標準装備	○
WAVIT (自)	×	×	○	○	○	○	○
WAVIT (介)	×	×	○	○	○	標準装備	○
WAVIT+ (自)	×	×	○	○	○	○	○
WAVIT+ (介)	×	×	○	○	○	標準装備	○
ふわりす (自)	×	×	○	○ (20cm×)	○	○	○
ふわりす (介)	×	×	○	○ (20cm×)	○	標準装備	○
ふわりす+ (自)	×	×	○	○ (20cm×)	○	○	○
ふわりす+ (介)	×	×	○	○ (20cm×)	○	標準装備	○
くろーん	×	前方○	×	×	○	標準装備	標準装備

(※1) 外形13cm以下、高さ31cm

(※2) KY55574(φ13cm以下用)/左右共通

(※3) 高さ6.7×幅10.7×奥行5.4 (cm)

(※4) ボンベサイズにより跳ね上げ可動域が制限される場合があります

★ = 在庫がない場合ご注文をいただいてからの発注となります

電動車いす機能一覧

機種	WHILL Model CK2	JWアクティブ PLUS+ (P)	JWX-1	skit_JUX PLUS	タウンイジョイX PLUS+	モーターチェア	JWスウィング	アシストホイール (ハイパワー)	アシストホイール ライト	
	P59	P59	P60	P60	P60	P60	P61	P61	P61	
型式	WHL-CK02	X0F1	X0C1	X0F5	X0F5	MC3B4	XOE3	NAW-16C-DT-HP-G	NAW-16F-SD-LT	
サイズ (mm)	全長	985	1,035	1,020	975	1,015	1,085	1,000	1,000	1,060
	全幅	554	630	650	545	595	650	605	590	560
	全高	745~945	870	880	895	880	880	765	880	855
重量 (kg)	本体	51.9	28.7	24.7	27.6	26.5	87	23.9	22.6	16.9
	バッテリー		2.9	2.9	2.9	2.9		2.9	1.6	1.6
自走速度 (km/h)	前進	1.0~6.0	1.7~4.5	1.7~4.5	1.6~4.6	1.6~4.6	1.0/3.5/6.0	—	—	—
	後進	1.0~2.0	0.9~2.3	0.9~2.3	0.9~2.3	0.9~2.3	1.0/2.0/3.0	—	—	—
介助速度 (km/h)	前進	—	1.0~4.9	1.0~4.9	1.0~4.9	1.0~4.9	—	—	—	—
	後進	—	0.4~1.9	0.4~1.9	0.4~1.9	0.4~1.9	—	—	—	—
実用登坂角度	10°	6°	6°	6°	6°	8°	6°	14°	10°	
最少回転半径 (mm)	760	760	740	770	800	841	—	—	—	
段差乗越高さ (mm)	50	25	20	25	25	50	—	—	—	
最大使用者体重 (kg) (積載物含む)	115	100	100	100	75	100	100	100	75	

セニアカー機能一覧

機種	セニアカー	モンバル	タウンカート	マイピアスマート	
	P62	P62	P62	P62	
型式	ET4D9	UDAJ	TC1A	BT4B	
サイズ (mm)	全長	1,195	1,190	1,120	1,190
	全幅	650	595	650	560
	全高	1,145	1,045	1,090	1,080
重量 (kg)	100	115	88	89	
速度 (km/h)	前進	1~6	1~6	1~6	0.5~6
	後進	1~2	1~2	1~2	0.5~2
実用登坂角度	10°	10°	10°	10°	
最少回転半径 (mm)	1,450	1,430	1,100	1,290	
段差乗越高さ (mm)	75	90	75	80	
最大使用者体重 (kg) (積載物含む)	100	100	75	75	

特殊適合

特殊適合
付属品

防止用具
床すれ

車いす

付属品
車いす

歩行器

歩行補助つえ

手すり

体位変換器

リフト用

スロープ

感知機器
徘徊器

自動排蓋
装置

ロケット J II (WELL HOME)

連続走行距離
25km

電動・手動操作可能な軽量型電動車いす



安心・快適機能

- アルミニウム合金構造の折り畳み式
- 自走操作部(ジョイスティック)標準装備
- パワフル登坂角度は12度まで
- 低い座高で乗り降りが楽

WH-E100-RJII ★

■TAIS: 01701-000017 ■折りたたみ時:幅35×高さ69cm ■重量:35.4kg

■耐荷重:100kg ■キャスター×大車輪:8×20(インチ)

■クッション厚:2(cm)

シート幅	前座高	後座高	アームサポート高	バックサポート高
40	45	41	24~29	45
フット長	シート奥行	全高	全長	全幅
37~47	40	89	105	62

月額レンタル料金 非課税	一割負担	二割負担	三割負担
18,000円	1,800円	3,600円	5,400円

※補償内容は介護用品レンタルとなります。詳しくはP104をご覧ください。

WHILL Model CK2 (ウィル)

連続走行距離 **18km** 最小回転半径 **76cm** 登坂力 **10度** 最高速度 **6km**

暮らしを楽しくする新しい“クルマ”

■カラーバリエーション

ホワイト

■特徴

- 縦だけでなく横に回る特別な前輪のオムニホイールは、24個の小さなタイヤが集まった1つのタイヤです。小さなタイヤが1つ1つ横に回ることで、76cmの回転半径を実現します。
- 大きな前輪と高出力モーターが最大5cmの段差の乗り越えを可能にします。
- 手を離せば坂道でも自動でブレーキがかかります。
- 20ℓの大容量かごで買い物にも便利。足元にあるためスムーズに入れが可能です。
- 4ステップで簡単に分解して持ち運んだり、玄関などにも省スペースで置くことができます。
※分解時の重さ
シート:約12.2kg、メインボディ(後輪):約19.4kg
ドライブベース(前輪):約17.6kg、バッテリー:約2.7kg

WHL-CK02 ★

■TAIS:01520-000028 ■最大使用者体重:115kg ■重量:約52kg

シート幅	前座高	後座高	アームサポート高	バックサポート高
40	44~52	40.5~48.5	67	34~46
フット長	シート奥行	全高	全長	全幅
32.5~	40	74.5~94.5	98.5	55.4

月額レンタル料金 非課税	一割負担	二割負担	三割負担
27,000円	2,700円	5,400円	8,100円

JWアクティブPLUS+(P) (ヤマハ発動機)

連続走行距離
15km

電動・手動操作可能な軽量型電動車いす

安心・快適機能

- 電磁ブレーキ標準装備
- 跳ね上げ式アームレスト
- フットレストのスイングアウト&着脱
- 折りたたみ・背折れ機能
- ワンタッチで手動に切り替え

JWアクティブPLUS+(P)-SP-NI(介助操作部無) ★

JWアクティブPLUS+(P)-OP-NI(介助操作部有) ★

■介助操作部無TAIS:00233-000104 ■介助操作部有TAIS:00233-000097

■折りたたみ時:幅35×高さ77.4(cm) ■重量:31.6kg

■最大使用者体重:100kg(積載物含む) ■キャスター×大車輪:7×22(インチ)

シート幅	前座高	後座高	アームサポート高	バックサポート高
39	44	41	24~30	41
フット長	シート奥行	全高	全長	全幅
35~	41	87	103.5	63

介助操作部無	一割負担	二割負担	三割負担
月額レンタル料金 非課税	27,000円	2,700円	5,400円
介助操作部有	30,000円	3,000円	6,000円

介助操作部有	一割負担	二割負担	三割負担
月額レンタル料金 非課税	30,000円	3,000円	6,000円
介助操作部有	3,000円	6,000円	9,000円

★ = 在庫がない場合ご注文をいただいてからの発注となります

特殊寝台

特殊寝台
付属品

床ずれ
防止用具

車いす

車いす
付属品

歩行器

歩行補助つえ

手すり

体位変換器

移動用
リフト

スロープ

徘徊
感知機器

自動排泄
処理装置

JWX-1 (ヤマハ発動機) + (松永製作所)

連続走行距離
15km



扱いやすさへのこだわり

- 思い通りの走行を実現
- 5段階の速度調節が可能
- 2タイプの速度仕様
- バッテリーの残量を手元で確認可能

JWX-1 (介助操作部無) / JWX-1-OP (介助操作部有) ★

■使用車いすフレーム(AR-201B) TAIS:00066-000268(38-40-42幅)

■介助操作部無TAIS:00233-000070 ■介助操作部有TAIS:00233-000071

■折りたたみ時:幅35×高さ78(cm) ■重量:27.6kg

■耐荷重:100kg(積載物含む) ■キャスト×大車輪:6×22(インチ)

シート幅	前座高	後座高	アームサポート高	バックサポート高
40-46	43	40	22	44
フット長	シート奥行	全高	全長	全幅
38~	40	88	102	65

介助操作部無

月額レンタル料金(非課税)	一割負担	二割負担	三割負担
27,000円	2,700円	5,400円	8,100円

介助操作部有

月額レンタル料金(非課税)	一割負担	二割負担	三割負担
25,900円	2,590円	5,180円	7,770円

タウニジョイXPLUS+

(ヤマハ発動機)

軽量型、介助式の電動車いす

連続走行距離
16km



安心・快適機能

- 電磁ブレーキ標準装備
- 座面まで下がるアームレスト
- フットレスト着脱可能
- 折りたたみ・背折れ機能
- ワンタッチで手動に切り替え

タウニジョイ PLUS+ST-Ni (介助操作部無) ★

タウニジョイ PLUS+OP-Ni (介助操作部有) ★

■介助操作部無TAIS:00233-000100 ■介助操作部有TAIS:00233-000094

■折りたたみ時:幅34.2×高さ75.3(cm) ■重量:29.4kg

■耐荷重:75kg(積載物含む) ■キャスト×大車輪:6×16(インチ)

シート幅	前座高	後座高	アームサポート高	バックサポート高
41	43	41.5	5~20	44
フット長	シート奥行	全高	全長	全幅
36~	40	88	101.5	59.5

介助操作部無

月額レンタル料金(非課税)	一割負担	二割負担	三割負担
27,000円	2,700円	5,400円	8,100円

介助操作部有

月額レンタル料金(非課税)	一割負担	二割負担	三割負担
29,500円	2,950円	5,900円	8,850円

skit_JUXPLUS+

(ミキ) + (ヤマハ発動機)

屋内使用に最適のコンパクト設計電動車いす

連続走行距離
16km



安心・快適機能

- 電磁ブレーキ標準装備
- 跳ね上げ式アームレスト
- フットレストのスイングアウト&着脱
- 折りたたみ・背折れ機能
- ワンタッチで手動に切り替え

skit_JUX PLUS_E (介助操作部無) ★

skit_JUX PLUS (介助操作部有) ★

■介助操作部無TAIS:00122-000540 ■介助操作部有TAIS:00122-000539

■折りたたみ時:幅42×高さ81(cm) ■重量:30.5kg

■耐荷重:100kg(積載物含む) ■キャスト×大車輪:6×16(インチ)

シート幅	前座高	後座高	アームサポート高	バックサポート高
40	46	43.5	26~30	38
フット長	シート奥行	全高	全長	全幅
36~	40	89.5	97.5	54.5

介助操作部無

月額レンタル料金(非課税)	一割負担	二割負担	三割負担
28,200円	2,820円	5,640円	8,460円

介助操作部有

月額レンタル料金(非課税)	一割負担	二割負担	三割負担
27,000円	2,700円	5,400円	8,100円

モーターチェア (スズキ)

「行ってみたい!」がどんどん膨らみます。

連続走行距離
39km

安心・快適機能

- 開閉式アームレスト
- 長距離走行
- 3段階の速度調節が可能
- バッテリーの残量を手元で確認可能



MC3000S ★

■TAIS:00152-000004 ■重量:87kg

■最大使用者体重:100kg(積載物含む) ■キャスト×大車輪:22×39(センチ)

シート幅	前座高	後座高	アームサポート高	バックサポート高
38	46	41.5	22~26.5	
フット長	シート奥行	全高	全長	全幅
33~	43	88	108.5	65

月額レンタル料金(非課税)	一割負担	二割負担	三割負担
25,000円	2,500円	5,000円	7,500円

特殊寝台

特殊寝台
付属品

床ずれ
防止用具

車いす

車いす
付属品

歩行器

歩行補助つえ

手すり

体位変換器

移付
ト用

スロープ

感知機器

自動排
置池

JWスウィング (ヤマハ発動機)

連続走行距離
20km

驚きの軽さと滑らかさの
ハンドリム操作

特長

- こぎ出しスムーズ
- 上り坂はラクラク快適
- 下り坂はスピードが抑えられ安心

スムーズ

ラクラク快適

スピード抑えられ安心



こぎ出し

上り坂

下り坂



JWスウィングNi ★

■TAIS:00233-000090 ■折りたたみ時:幅33×高さ76.5(cm) ■重量:26.8kg

■最大使用者体重:100kg ■キャスト×大車輪:6×22(インチ)

シート幅	前座高	後座高	アームサポート高	バックサポート高
38.5	42	40	68.2	36.5
フット長	シート奥行	全高	全長	全幅
50~100	40	76.5	100	60.5

月額レンタル料金 非課税	一割負担	二割負担	三割負担
24,000円	2,400円	4,800円	7,200円

アシストホイールハイパワー (ナブテスコ)

連続走行距離
8km

介助用電動アシスト車いす

特長

- 急な上り・下り坂でもラクラク!
- うっかり電源を切り忘れても安心!
- 収納が便利!
- 移乗がラクラク!



NAW-16C-DT-HP-G

在庫限り

■TAIS:00025-000012 ■折りたたみ時:幅33×高さ69(cm) ■重量:24.2kg

■最大使用者体重:100kg ■キャスト×大車輪:6×16(インチ)

シート幅	前座高	後座高	アームサポート高	バックサポート高
40	47	44.2	23	40
フット長	シート奥行	全高	全長	全幅
36.5~44.5	40	88	100	59

月額レンタル料金 非課税	一割負担	二割負担	三割負担
20,000円	2,000円	4,000円	6,000円

アシストホイールライト (ナブテスコ)

連続走行距離
7km

介助用電動アシスト車いす

特長

- 圧倒的な“介護負担軽減”
- バツグンの“操作性”
- ダントツの“低価格”
- ダントツの“最軽量”



NAW-16F-SD-LT

在庫限り

■TAIS:00025-000023 ■折りたたみ時:幅33.5×高さ68(cm)

■重量:18.5kg ■最大使用者体重:75kg ■キャスト×大車輪:6×16(インチ)

シート幅	前座高	後座高	アームサポート高	バックサポート高
40	42.5	40	230	45
フット長	シート奥行	全高	全長	全幅
30~39	40	85.5	106	56

月額レンタル料金 非課税	一割負担	二割負担	三割負担
15,000円	1,500円	3,000円	4,500円

★ = 在庫がない場合ご注文をいただいてからの発注となります

特殊寝台

特殊寝台
付属品

床ずれ
防止用具

車いす

車いす
付属品

歩行器

歩行補助つえ

手すり

体位変換器

移動用
リフト

スロープ

感知機器
徘徊

自動排泄
処理装置

セニアカー (スズキ)

連続走行距離 **31 km** 最小回転半径 **1.45m**

安心の音声案内



特長

●大型バスケット

●距離メーター搭載



ET4D9 ★

■TAIS:00152-000026 ■サイズ:全幅65×全長119.5×全高114.5 (cm)
 ■最大使用者体重:100kg (積載物含む) ■重量:100kg

月額レンタル料金 非課税	一割負担	二割負担	三割負担
23,000円	2,300円	4,600円	6,900円

マイピアスマート (アテックス)

連続走行距離 **23 km** 最小回転半径 **1.29m**

(アテックス)

市街地の足として大活躍のスマート仕様



BT7Y

特長

●カンタン充電

●アクセルレバー

●大型バスケット



引き上げ式

BT4B ★

※在庫状況によりBT7Yの出荷となる場合がございます。

■TAIS:00228-000025(BT4B) 00228-000028(BT7Y)

■サイズ:全幅56×全長119×全高108 (cm) ■最大使用者体重:75kg (積載物含む) ■重量:89kg

月額レンタル料金 非課税	一割負担	二割負担	三割負担
20,000円	2,000円	4,000円	6,000円

モンパル (本田技研工業)

連続走行距離 **25 km** 最小回転半径 **1.43m**

お洒落なデザインの
新感覚電動カート
ソフトな
サスペンションを
搭載し
長距離走行も
ラクラク!



特長

●カンタン充電

●ノーパンクタイヤ

●大型ヘッドライト

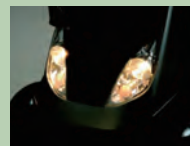

ML200 ★

■TAIS:00433-000004 ■サイズ:全幅59.5×全長119×全高104.5 (cm)

■最大使用者体重:100kg (積載物含む) ■重量:115kg

月額レンタル料金 非課税	一割負担	二割負担	三割負担
27,000円	2,700円	5,400円	8,100円

タウンカート (スズキ)

連続走行距離 **22 km** 最小回転半径 **1.1 m**

小回り抜群の
都市型電動カート。
最小回転半径1.1m!



特長

●コーナー自動減速機能
●前後方LEDライト

●ノーパンクタイヤ

●カンタン充電

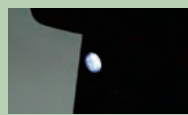

TC1A ★

■TAIS:00152-000016 ■サイズ:全幅65×全長112×全高109 (cm)

■最大使用者体重:75kg (積載物含む) ■重量:88kg

月額レンタル料金 非課税	一割負担	二割負担	三割負担
21,800円	2,180円	4,360円	6,540円

特殊適合

特殊適合
付属品

防止用具
床すれ
用具

車いす

車いす
付属品

歩行者

歩行補助つえ

手すり

体位変換器

リフト用

スロープ

感知機器
徘徊器

自理装置
排泄器

特殊検査台

特殊検査台
付属品

床ずれ
防止用具

車いす

車いす
付属品

歩行器

歩行補助つえ

手すり

体位変換器

移動用
リフト

スロープ

感知機器
徘徊器

自動排泄
処理装置

MgウォーカーII型 (田辺プレス)

折りたたみ

屋内屋外用

脚部が太く、大きい構造のため、より低重心で安定感があり、ご利用者様に安心してお使いいただけます。

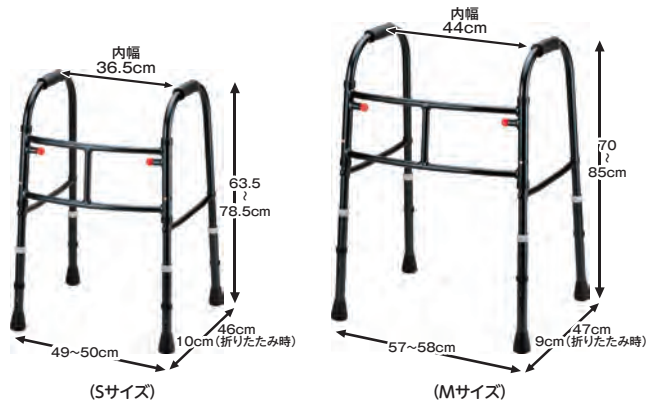

■TAIS: (S) 01105-000011 (M) 01105-000030
■垂直耐荷重:約200kg ■重量: (S) 約1.8kg (M) 約1.9kg ■高さ調整:1cmピッチ 16段階

月額レンタル料金(非課税)	一割負担	二割負担	三割負担
2,500円	250円	500円	750円

カーボンウォーカーII (シンエンス)

折りたたみ

屋内屋外用

持ち上げる力が少ない方にも無理なく使用できる超軽量の折り畳み歩行器です。手前に5°傾いたグリップが自然な姿勢での使用をアシストします。



WC-3010M

■TAIS:00855-000033 ■使用者最大体重:約100kg ■重量:約1.65kg
■高さ調整:2.5cmピッチ8段階 ■材質:本体フレーム:カーボン/グリップ:TPR

月額レンタル料金(非課税)	一割負担	二割負担	三割負担
2,500円	250円	500円	750円

アルコー10型 アルコー10型B (星光医療器)

折りたたみ

屋内用

超小型・軽量タイプの固定型歩行器。コンパクト歩行器アルコー10型に4輪仕様が登場。廊下や出入口など狭い住環境でも使用可能。

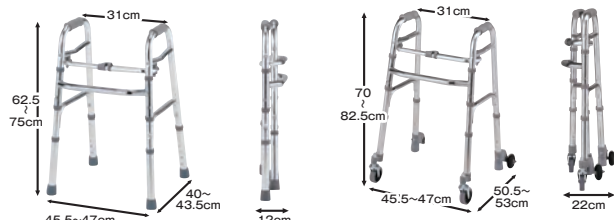

アルコー10型B 100577

■TAIS:00125-000057
■耐荷重:80kg ■重量:3.2kg
■キャスター:前輪7.5cm 後輪7cm

アルコー10型 100517★
■TAIS:00125-000027
■耐荷重:80kg ■重量:2.3kg

月額レンタル料金(非課税)	一割負担	二割負担	三割負担
2,500円	250円	500円	750円

★ = 在庫がない場合ご注文をいただいてからの発注となります

MgウォーカーIII型 (田辺プレス)

折りたたみ

屋内屋外用

マグネシウム合金製で驚きの超軽量歩行器!! 体に負担がかからない軽さが最大の魅力

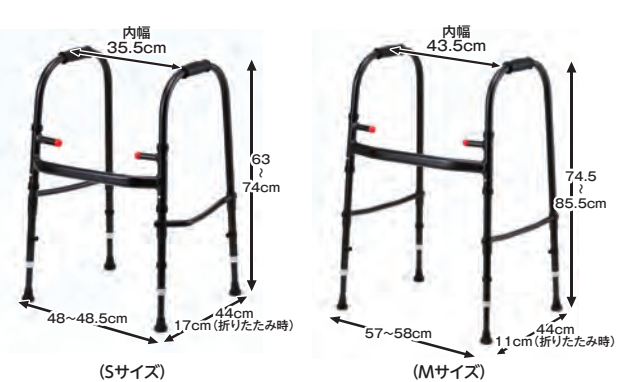

■TAIS: (S) 01105-000014 (M) 01105-000015

■垂直耐荷重:約190kg ■重量: (S) 約1.45kg (M) 約1.55kg ■高さ調整:1cmピッチ 12段階

月額レンタル料金(非課税)	一割負担	二割負担	三割負担
2,500円	250円	500円	750円

セーフティーアーム交互式 (イーストアイ)

折りたたみ

屋内屋外用

左右の握り手を交互に動かして移動する交互式。

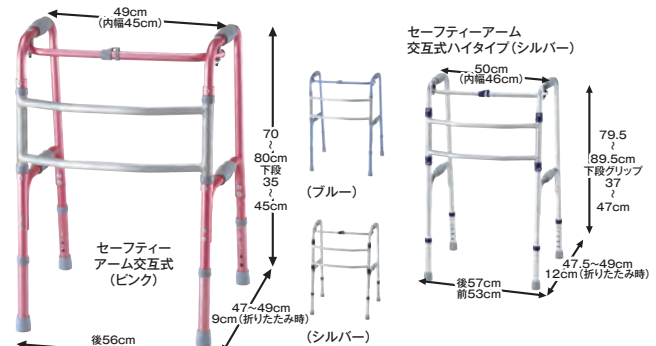

■使用者最大体重:100kg

在庫限り

商品名	カラー	品番	重量	TAIS
セーフティーアーム交互式	ブルー	KSAR-A	3.1kg	00465-000018
	ピンク	KSAR-P		
	シルバー	KSAR-C		
セーフティーアーム交互式ハイタイプ	シルバー	KSARH	3.2kg	00465-000098

月額レンタル料金(非課税)	2,400円
一割負担	240円
二割負担	480円
三割負担	720円

Rec01 Rec01コンパクト (イース)

折りたたみ

座面付

屋内用

ピックアップ歩行器にイスがつき、様々なシーンで活用できます。持ち手に8度の角度をつけ握りやすくなりました。

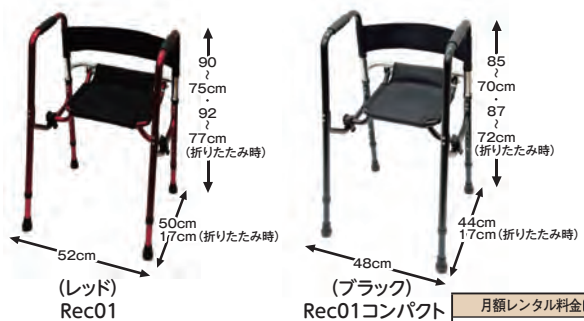

■使用者最大体重:100kg

レッドのみ 在庫限り

商品名	カラー	座面高	重量	TAIS
Rec01	ブラック	40~55 (cm)	2.7kg	01600-000001
Rec01コンパクト	ブラック	35~50 (cm)	2.5kg	01600-000002

月額レンタル料金(非課税)	3,000円
一割負担	300円
二割負担	600円
三割負担	900円

スリムフレームウォーカー/ミニフレームウォーカー (シンエンス)

折りたたみ
屋内用

固定型
歩行器

車輪付
歩行器

キャスター・グライディングブレイク

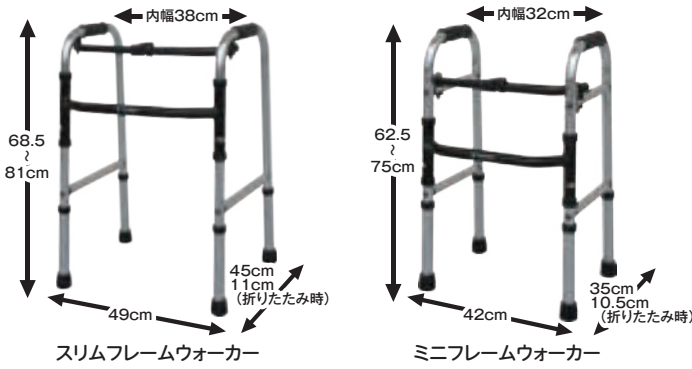
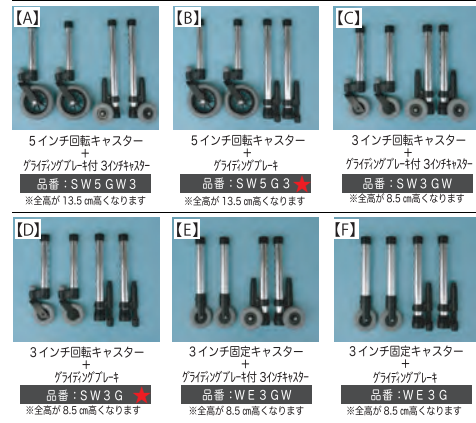

商品名	品番	TAIS/届出	最大使用者体重	重量	月額レンタル料金(税別)	一割負担	二割負担	三割負担
スリムフレームウォーカー	WFS-4968	00855-000002	100kg	2.55kg	2,300円	230円	460円	690円
スリムフレームウォーカー[A]モデル	WFS-4968SW5GW3	00855-Z00002	100kg	3.65kg	2,500円	250円	500円	750円
スリムフレームウォーカー[B]モデル	WFS-4968SW5G3★	00855-Z00003	100kg	3.55kg	2,300円	230円	460円	690円
スリムフレームウォーカー[C]モデル	WFS-4968SW3GW	00855-Z00004	100kg	3.25kg	2,300円	230円	460円	690円
スリムフレームウォーカー[D]モデル	WFS-4968SW3G★	00855-Z00005	100kg	3.05kg	2,500円	250円	500円	750円
スリムフレームウォーカー[E]モデル	WFS-4968WE3GW	00855-Z00006	100kg	3.05kg	2,300円	230円	460円	690円
スリムフレームウォーカー[F]モデル	WFS-4968WE3G	00855-Z00007	100kg	2.85kg	2,400円	240円	480円	720円
スリムフレームウォーカー[G]モデル	WFS-4968HUL310★	00855-000030	100kg	2.65kg	2,200円	220円	440円	660円
ミニフレームウォーカー	WFM-4262	00855-000003	100kg	2.4kg	2,400円	240円	480円	720円
ミニフレームウォーカー[A]モデル	WFM-4262SW5GW3	00855-000008	100kg	3.5kg	2,500円	250円	500円	750円
ミニフレームウォーカー[B]モデル	WFM-4262SW5G3★	00855-000009	100kg	3.4kg	2,400円	240円	480円	720円
ミニフレームウォーカー[C]モデル	WFM-4262SW3GW	00855-000010	100kg	3.1kg	2,500円	250円	500円	750円
ミニフレームウォーカー[D]モデル	WFM-4262SW3G★	00855-000011	100kg	2.9kg	2,400円	240円	480円	720円
ミニフレームウォーカー[E]モデル	WFM-4262WE3GW	00855-000012	100kg	2.9kg	2,300円	230円	460円	690円
ミニフレームウォーカー[F]モデル	WFM-4262WE3G	00855-000013	100kg	2.7kg	2,500円	250円	500円	750円
ミニフレームウォーカー[G]モデル	WFM-4262HUL310★	00855-000031	100kg	2.5kg	2,500円	250円	500円	750円

セーフティーアームウォーカー (イーストアイ)

屋内屋外用

屋内用

折りたたみ

固定型
歩行器

車輪付
歩行器

2段グリップ付きのスタンダードな固定型歩行器。下段グリップは床からの立ち上がりに便利。

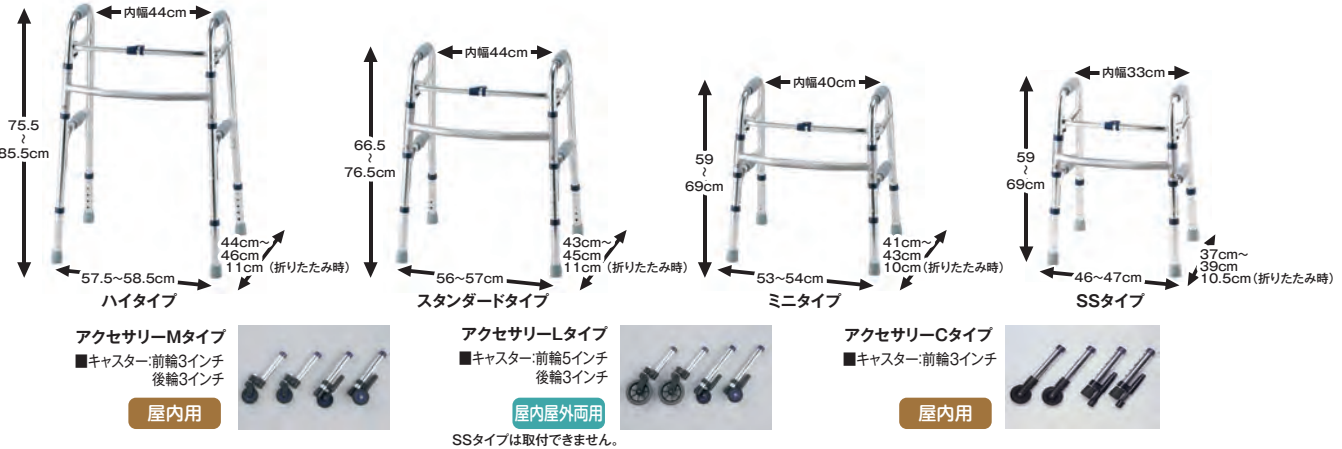

商品名	品番	TAIS	最大使用者体重	重量	月額レンタル料金(税別)	一割負担	二割負担	三割負担
セーフティーアームウォーカーハイタイプ	SAWHR	00465-000099	100kg	3.0kg	2,400円	240円	480円	720円
セーフティーアームウォーカーハイ-Mタイプ	SAWMHR	00465-000048	100kg	3.7kg	2,500円	250円	500円	750円
セーフティーアームウォーカーハイ-Lタイプ	SAWLHR	00465-000100	100kg	4.0kg	2,500円	250円	500円	750円
セーフティーアームウォーカーハイ-Cタイプ	SAWCHR	00465-000047	100kg	3.3kg	2,500円	250円	500円	750円
セーフティーアームウォーカースタンダードタイプ	SAWR	00465-000036	100kg	2.8kg	2,400円	240円	480円	720円
セーフティーアームウォーカースタンダード-Mタイプ	SAWMR	00465-000039	100kg	3.5kg	2,500円	250円	500円	750円
セーフティーアームウォーカースタンダード-Lタイプ	SAWLR	00465-000017	100kg	3.8kg	2,500円	250円	500円	750円
セーフティーアームウォーカースタンダード-Cタイプ	SAWCR	00465-000025	100kg	3.1kg	2,500円	250円	500円	750円
セーフティーアームウォーカーミニタイプ	SAWSR	00465-000037	100kg	2.7kg	2,400円	240円	480円	720円
セーフティーアームウォーカーミニ-Mタイプ	SAWMSR	00465-000041	100kg	3.3kg	2,500円	250円	500円	750円
セーフティーアームウォーカーミニ-Lタイプ	SAWLSR	00465-000054	100kg	3.7kg	2,500円	250円	500円	750円
セーフティーアームウォーカーミニ-Cタイプ	SAWCSR	00465-000040	100kg	2.9kg	2,500円	250円	500円	750円
セーフティーアームウォーカーSSタイプ	SAWSSR	00465-000043	75kg	2.5kg	2,300円	230円	460円	690円
セーフティーアームウォーカーSS-Mタイプ	SAWMSSR	00465-000045	75kg	3.1kg	2,500円	250円	500円	750円
セーフティーアームウォーカーSS-Cタイプ	SAWCSSR	00465-000044	75kg	2.7kg	2,500円	250円	500円	750円

特殊寝台
特殊寝台
付属品
床ずれ
防止用具
車いす
車いす
歩行器
歩行補助つえ
手すり
体位変換器
リフト用
スロープ
感知機器
自動排泄

スライドフィットEX (ユーバ産業) “歩行バランスを調整できる唯一の歩行器”

折りたたみ 屋内用 幅調整

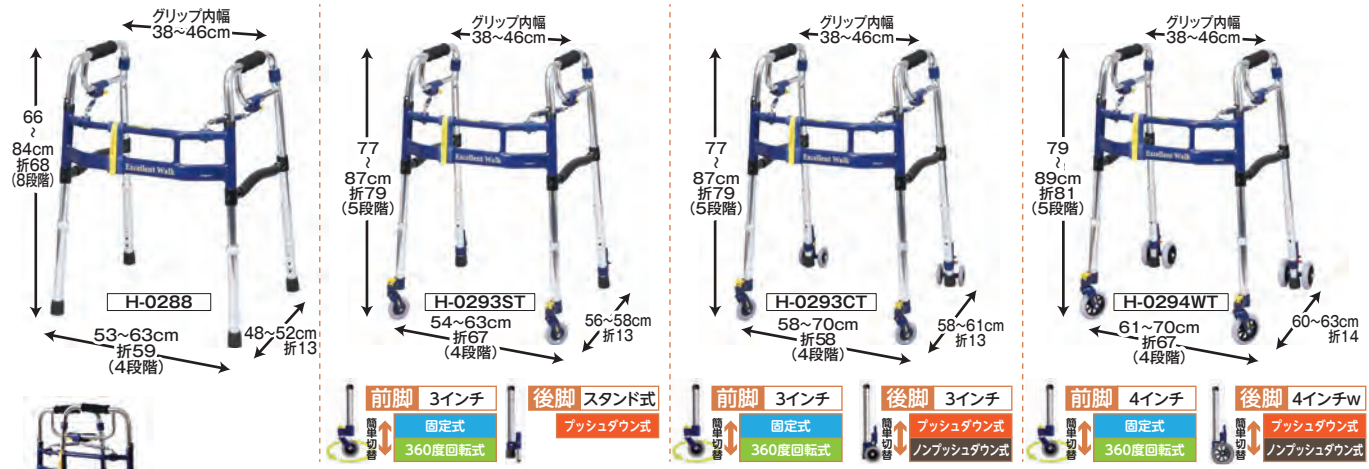

商品名	品番	TAIS	最大使用者体重	重量	月額レンタル料金(非課税)	一割負担	二割負担	三割負担
レギュラータイプ 固定式	H-0288	01096-000074	100kg	3.0kg	2,500円	250円	500円	750円
レギュラータイプ 前輪キャスター	H-0293ST	01096-000075	100kg	3.5kg	2,500円	250円	500円	750円
レギュラータイプ 前輪後輪3インチ	H-0293CT	01096-000076	100kg	3.9kg	2,500円	250円	500円	750円
レギュラータイプ 前輪後輪4インチ	H-0294WT	01096-000077	100kg	4.3kg	2,500円	250円	500円	750円

セーフティーアームVタイプウォーカースタンダードタイプ セーフティーアームVタイプウォーカーミニタイプ (イーストアイ)

折りたたみ 屋内屋外用

ブレーキ

屋外での使用に特におすすめの
セーフティーアームVタイプウォーカー。
4輪ゴムタイヤがスムーズな歩行をサポート!

すぐれた機能・安心機能がいっぱいです

- 夜間の歩行時に安心な反射板が6カ所に付いています。
- ドライバーで簡単交換ができるグリップ。
- 簡単に折りたたみができ、コンパクトに収納できます。
- 駐車ロック機能付きハンドブレーキ。
- 大型な前後輪タイヤ。



(スタンダードタイプ)

(ミニタイプ)

セーフティーアームVタイプウォーカースタンダードタイプ (SAV)

■TAIS:00465-000055 ■使用時サイズ:幅63.5×奥行55×高さ75~85 (cm)
■折りたたみ時:幅63×奥行11×高さ75 (cm) ■重量:4.9kg
■最大使用者体重:100kg ■キャスター:前輪7×後輪5 (インチ)

月額レンタル料金(非課税)	一割負担	二割負担	三割負担
2,500円	250円	500円	750円

セーフティーアームVタイプウォーカーミニタイプ (SAVS)

■TAIS:00465-000103 ■使用時サイズ:幅60×奥行53×高さ69.5~79.5 (cm)
■折りたたみ時:幅59.5×奥行13.5×高さ71.5 (cm) ■重量:4.4kg
■最大使用者体重:100kg ■キャスター:前後輪5 (インチ)

月額レンタル料金(非課税)	一割負担	二割負担	三割負担
2,500円	250円	500円	750円

セーフティーアームUXタイプウォーカー (イーストアイ)

折りたたみ 屋内用 馬蹄型歩行器
ブレーキ

全幅60cmとスリムサイズ、
アームレストの高さは
84~94cmで、
小柄な方やご自宅、
施設での使用に
おすすめです。



SAUX

■TAIS:00465-000067 ■重量:5.8kg ■最大使用者体重:100kg ■キャスター:前後輪5インチ

月額レンタル料金(非課税)	一割負担	二割負担	三割負担
3,000円	300円	600円	900円

アイルムーヴX (アイルリンク)

折りたたみ 馬蹄型歩行器
屋内用

しっかり腕を寄せ、歩行器を身体にぴったり
密着させるため、安定した歩行姿勢が保てます。



在庫限り

■TAIS:01446-000003

■重量:15.2kg ■最大使用者体重:75kg ■キャスター:前後輪10cm

月額レンタル料金(非課税)	一割負担	二割負担	三割負担
4,000円	400円	800円	1,200円

特殊寝台

特殊寝台
付属品

床ずれ
防止用具

車いす

車いす
付属品

歩行器

歩行補助つえ

手すり

体位変換器

移動用
リフト

スロープ

感知機器
徘徊

自動排泄
処理装置

アルコールウィット (星光医療器)

折りたたみ
屋内用

在宅に馴染むあたたかみのあるやさしい色合い



マット部抗菌仕様

マット部に抗菌レザーを採用。黄色ぶどう球菌、大腸菌、MRSAにおいて、菌の増殖を抑制し、マット部をいつも清潔に保ちます。



- 耐次亜塩素酸ナトリウム仕様で、レザーの変色を軽減
- 準耐アルコール仕様で、レザーの硬化を軽減
- フッ素加工で、レザーの汚れを軽減

100646

■TAIS:00125-000098 ■寸法:幅51.5×奥行57×高さ87.5~107.5 (cm) ■重量:12.4kg
■耐荷重:80kg ■キャスター前後輪:10cm

月額レンタル料金 非課税	一割負担	二割負担	三割負担
4,000円	400円	800円	1,200円

アルコールウィット-T (星光医療器)

折りたたみ
屋内用
抵抗器

コンパクトタイプの折りたたみ歩行器に、抗菌マットが登場!

高さ調整機能

支柱に片穴を開ける事でノブネジが穴に入り込み、安全で簡単・確実に調整が可能。

抵抗器

ノブネジを調整することで歩行速度の調整ができます。



100641

■TAIS:00125-000094 ■寸法:幅51.5×奥行57×高さ87.5~107.5 (cm) ■重量:13kg
■耐荷重:80kg ■キャスター前後輪:10cm

月額レンタル料金 非課税	一割負担	二割負担	三割負担
4,000円	400円	800円	1,200円

アルコール1S型 (星光医療器)

折りたたみ
屋内用

幅780mm以上の廊下で回転する事ができるコンパクト折りたたみ歩行車。



100415

■TAIS:00125-000011 ■重量:12.4kg ■耐荷重:80kg ■前後輪:10cm

月額レンタル料金 非課税	一割負担	二割負担	三割負担
3,900円	390円	780円	1,170円

アルコール1S-T型 (星光医療器)

折りたたみ
屋内用
抵抗器

アルコール1S型と同様な特徴を有しています。歩行速度の調整が行える抵抗器付きです。

抵抗器

ノブネジで抵抗を調整できます



100490

■TAIS:00125-000041 ■重量:13kg ■耐荷重:80kg ■キャスター前後輪:10cm

月額レンタル料金 非課税	一割負担	二割負担	三割負担
4,000円	400円	800円	1,200円

アルコール1G-T (星光医療器)

折りたたみ
屋内用
抵抗器
馬蹄型歩行器

上部マットを安定感のある幅広にし肘ずれ落ち防止。パッドを取り付けたコンパクト折りたたみ歩行車。歩行速度の調整が行える抵抗器付きです。

抵抗器

ノブネジで抵抗を調整できます



100491

■TAIS:00125-000021 ■重量:13.6kg ■耐荷重:80kg ■キャスター前後輪:10cm

月額レンタル料金 非課税	一割負担	二割負担	三割負担
4,000円	400円	800円	1,200円

アルコール1S-C型 (星光医療器)

折りたたみ
ブレーキ
屋内用

アルコール1S型にバー形状のグリップ・ブレーキを取り付けました。

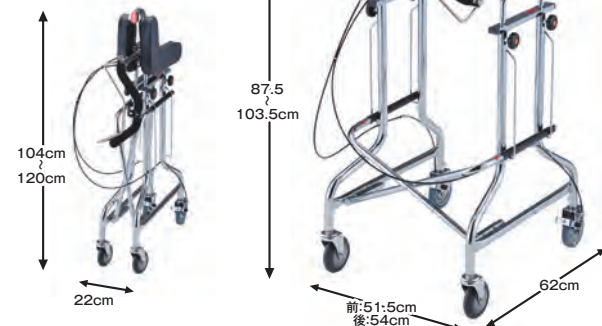

100564

■TAIS:00125-000051 ■重量:15.4kg ■耐荷重80kg ■キャスター前後輪10cm

月額レンタル料金 非課税	一割負担	二割負担	三割負担
4,000円	400円	800円	1,200円

特殊寝台

特殊寝台
付属品

床ずれ
防止用具

車いす

車いす
付属品

歩行器

歩行補助つえ

手すり

体位変換器

リフト用

スロープ

感知機器

自動排
置池

特殊寝台

アルコールSK型mini

屋内用
抵抗器

(星光医療器)
狭い住環境での取り回しがさらにラクになりました
ガードバンパー 抵抗器



家具や壁などを傷つけにくいガードバンパー付きです。歩行速度の調整が行える抵抗器付きです。

グリップ



握りやすいバー形状のグリップです。



100628

■TAIS: 00125-000087 ■重量:11.8kg ■耐荷重:80kg
■キャスター:10cm ■高さ調整:ガススプリング式 無段階

月額レンタル料金(非課税)	一割負担	二割負担	三割負担
4,000円	400円	800円	1,200円

特殊寝台
付属品

床ずれ
防止用具

車いす

車いす
付属品

歩行器

歩行補助つえ

手すり

体位変換器

移動用
リフト

スロープ

感知機器
徘徊器

自動排泄
処理装置

アルコールSK型 (星光医療器)

屋内用
抵抗器

高さ調整がワンタッチで行える
コンパクト歩行車。
グリップ・抵抗器・
ガードバンパー付き。



バー形状のグリップ

家具や壁などを傷つけにくいガードバンパー



100536

■TAIS:00125-000040 ■重量:12kg ■耐荷重:80kg
■キャスター:前後輪10cm ■高さ調整:ガススプリング式 無段階

月額レンタル料金(非課税)	一割負担	二割負担	三割負担
4,000円	400円	800円	1,200円

トレウォークスリム

ストッパー付
屋内用

(日進医療器)

後輪は固定式・回旋式の切替が可能



後輪固定式 後輪回旋式

オプション トレウォーク用握りハンドル

■届出コード:00175-Z00013



月額レンタル料金(非課税)	一割負担
0円	0円
0円	0円



高さ調整がワンタッチレバー式で手間いらず。ストッパーハンドルつきの、手軽に扱える歩行車です。

■TAIS:00175-000283 ■寸法:幅55×奥行62×高さ85~105(cm)
■重量:12.1kg ■耐荷重75kg ■キャスター:前輪6インチ 後輪10cm

月額レンタル料金(非課税)	一割負担	二割負担	三割負担
4,000円	400円	800円	1,200円

レッツゴーミニ

折りたたみ プレーキ
トレイ付 屋内用

(竹虎)

小柄な方や狭い屋内でも扱いやすいコンパクトタイプ



フラワー

シルバー

117502(シルバー)・117503(フラワー)

■TAIS:00110-000106 ■使用時サイズ:幅50.5×奥行57×高さ74~81.5(cm) 4段階
■折りたたみ時:幅50.5×奥行24×高さ81~89(cm) ■重量:6.2kg
■最大使用者体重:80kg ■キャスター:前後輪15cm ■積載量:トレイ5kg・バスケット3kg

月額レンタル料金(課税)	一割負担	二割負担	三割負担
3,000円	300円	600円	900円

テイコブリトルホーム

折りたたみ
プレーキ
屋内用
トレイ付

(幸和製作所)

小回りが利いて、楽に使える!
屋内で大活躍のリトル!

特長

- 本体幅47cmでコンパクト
- トレー付きでお食事も運べる
- 中身が見やすいメッシュバッグ付き
- 滑りにくい後輪タイヤ



WAW05

■TAIS:00030-000166 ■使用時サイズ:幅47×奥行58×高さ64~91(cm)
■折りたたみ時:幅47×奥行41×高さ71.5(cm) ■重量:約5.5kg ■最大使用者体重:75kg
■キャスター:前後輪15cm ■積載荷重:トレイ2kg・カゴ3kg

月額レンタル料金(課税)	一割負担	二割負担	三割負担
3,000円	300円	600円	900円

テイコブリトルホームF

折りたたみ トレー付
プレーキ 屋内用
前腕支持型歩行車
切替可能

(幸和製作所)

屋内での移動に便利なコンパクト設計、
フロ어링でも滑りにくいタイヤの前腕支持(馬蹄型)歩行車。

切り替え簡単な2wayハンドル仕様



アームレストをあげると、ハンドルを握って通常歩行ができます。簡単切り替えで前腕を預けて歩行する馬蹄型タイプの歩行車になります。



WAW18

■TAIS:00030-000187 ■使用時サイズ:幅47.5×奥行65×高さ84~111(cm)
■折りたたみ時:幅47.5×奥行45×高さ85(cm) ■重量:約7.8kg ■最大使用者体重:75kg
■キャスター:前後輪15cm ■積載荷重:トレイ2kg・カゴ3kg

月額レンタル料金(課税)	一割負担	二割負担	三割負担
4,000円	400円	800円	1,200円

サンティノ

(幸和製作所)
折り畳みがコンパクトで
収納時に邪魔になりません。
片手でも持ち運びできる
軽量設計なので、
バスや電車などの
乗り降りにも
便利な歩行車です。

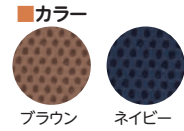

WAG02

■TAIS:00030-000189 ■使用時サイズ:幅50×奥行63.5×高さ80~95(cm)
■折りたたみ時:幅21×奥行30×高さ89.5(cm) ■重量:4.9kg ■最大使用者体重:80kg
■キャスター:前後輪13cm ■バッグ積載荷重:5kg

月額レンタル料金 <small>送料</small>	一割負担	二割負担	三割負担
3,500円	350円	700円	1,050円

折りたたみ プレーキ
屋内屋外用 杖入れ

ヘルシーワンW

(ウイズワン)
コンパクト・軽量トップクラスのヘルシーワンに
小回りが利くスリムモデルタイプです。

折りたたみ プレーキ
屋内屋外用 杖入れ



H1W

■TAIS:00063-000038 ■使用時サイズ:幅54×奥行55×高さ84~93(cm) 4段階
■折りたたみ時:幅26×奥行34×高さ88(cm) ■重量:4.5kg ■最大使用者体重:75kg
■キャスター:前後輪14.5cm ■バッグ積載量:前7kg、後5kg

月額レンタル料金 <small>送料</small>	一割負担	二割負担	三割負担
3,000円	300円	600円	900円



ヘルシーワン レジェール

(ウイズワン)
小柄な女性にピッタリサイズ!

折りたたみ プレーキ
屋内屋外用 杖入れ



H1LR

■TAIS:00063-000039 ■使用時サイズ:幅53×奥行52×高さ75.5~84.5(cm) 4段階
■折りたたみ時:幅27.5×奥行32×高さ79(cm) ■重量:3.95kg ■最大使用者体重:75kg
■キャスター:前後輪14.5cm ■バッグ積載量:前2kg、後5kg

月額レンタル料金 <small>送料</small>	一割負担	二割負担	三割負担
3,000円	300円	600円	900円



ヘルシーワン・ライトG ヘルシーワン・ライトカラフルG

(ウイズワン)
しっかり体をサポート。姿勢が楽で歩きやすい。

折りたたみ 屋内屋外用 プレーキ
杖入れ



H1LG / H1CG **在庫限り**

■TAIS:00063-000034(H1LG) / 00063-000035(H1CG)
■重量:3.7kg(H1LG) / 3.8kg(H1CG) ■折りたたみ時:幅21×奥行30(34.5)×高さ83(cm)
■使用時サイズ:幅48×奥行52×高さ79~88(cm) 4段階 ■最大使用者体重:75kg
■キャスター:前後輪14.5cm ■バッグ積載量:前2kg、後5kg

	月額レンタル料金 <small>送料</small>	一割負担	二割負担	三割負担
H1LG	3,000円	300円	600円	900円
H1CG	3,000円	300円	600円	900円

イコットエアM

(アロン化成)
玄関の段差昇降や公共交通機関の利用時なども楽に
軽量 おしゃれ 折りたたみ ゆったり 座れる。

屋内屋外用 折りたたみ 座面付
プレーキ 杖入れ



532-340

■TAIS:00221-000613 ■使用時サイズ:幅53×奥行67×高さ80~92.5(cm) (6段階)
■折りたたみ時:幅53×奥行49×高さ97(cm) ■重量:4.1kg ■最大使用者体重:100kg
■キャスター:前輪20×後輪15(cm) ■バッグ積載荷重:6kg

月額レンタル料金 <small>送料</small>	一割負担	二割負担	三割負担
3,500円	350円	700円	1,050円

イコットエア

(アロン化成)
歩行時のしっかりした安心感がありながら
軽量なのでさまざまな場面で
持ち上げが楽になります。
いままで不安だった
外出時の移動が
安心して
行えます。

屋内屋外用 折りたたみ 座面付
プレーキ 杖入れ



532-330 ★

■TAIS:00221-000552 ■使用時サイズ:幅51×奥行63.5×高さ80~92.5(cm) (6段階)
■折りたたみ時:幅51×奥行44×高さ97(cm) ■重量:3.9kg ■最大使用者体重:100kg
■キャスター:前輪20×後輪15(cm) ■バッグ積載荷重:6kg

月額レンタル料金 <small>送料</small>	一割負担	二割負担	三割負担
3,500円	350円	700円	1,050円

★ = 在庫がない場合ご注文をいただいてからの発注となります

特殊寝台

特殊寝台
付属品

床ずれ
防止用具

車いす

車いす
付属品

歩行器

歩行補助つえ

手すり

体位変換器

移動用
リフト

スロープ

徘徊
感知機器

自動排泄
装置

特殊寝台

特殊寝台
付属品

床ずれ
防止用具

車いす

車いす
付属品

歩行器

歩行補助つえ

手すり

体位変換器

移動用
リフト

スロープ

感知機器
徘徊

自動排泄
処理装置

ピウプレスト マム

(ウイズワン)

ピウプレストに簡単操作の
軽量タイプが登場!

- 折りたたみ プレーキ
- 屋内屋外用 座面付
- 杖入れ

左右に
トライアングル
サイドポーチを
採用

■カラー



PPM

■TAIS:00063-000037 ■使用時サイズ:幅50×奥行62×高さ81.5~89(cm) 4段階

■折りたたみ時:幅27×奥行62×高さ82(cm) ■座面高:43cm ■重量:5.2kg

■最大使用者体重:75kg ■キャスター:前後輪14.5cm

■バッグ積載量:前面2kg・サイドポーチ0.5kg

月額レンタル料金 <small>送料</small>	一割負担	二割負担	三割負担
3,000円	300円	600円	900円

テイコブリトル スリム

(幸和製作所)

小回りが利き、
楽に使える!
軽さが魅力のスリム設計。

- 折りたたみ プレーキ
- 屋内屋外用 座面付

コンパクト
&
簡単操作

■カラー

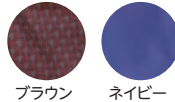

WAW04

■TAIS:00030-000163 ■使用時サイズ:幅47×奥行58×高さ64~91(cm)

■折りたたみ時:幅47×奥行35×高さ72(cm) ■座面高:48cm ■重量:4.5kg

■最大使用者体重:75kg ■キャスター:前後輪15cm ■バッグ積載荷重:4kg

月額レンタル料金 <small>送料</small>	一割負担	二割負担	三割負担
3,000円	300円	600円	900円

テイコブリトル ハイII

(幸和製作所)

幅広い高さ調節と
大容量バッグが付いた、
軽量タイプのコンパクト歩行車。

- 折りたたみ プレーキ
- 屋内屋外用 座面付
- 杖入れ

■カラー

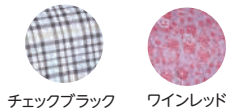

WAW15

■TAIS:00030-000173 ■使用時サイズ:幅52×奥行62.5×高さ74~92(cm)

■折りたたみ時:幅52×奥行37×高さ81.5(cm) ■座面高:50cm

■重量:5.3kg ■最大使用者体重:75kg ■キャスター:前後輪15cm ■バッグ積載荷重:5kg

月額レンタル料金 <small>送料</small>	一割負担	二割負担	三割負担
3,000円	300円	600円	900円

テイコブリトル ハイ

(幸和製作所)

軽量でコンパクト。
幅広い高さ調整のできる歩行車。

- 折りたたみ プレーキ
- 屋内屋外用 座面付
- 杖入れ

■カラー



こんな人にオススメ

- 身長が高い方や、姿勢を保ってラクに歩行したい方に
- 軽量でコンパクトな使いやすい歩行車をお探しの方に
- 屋内で使用したい方に
- お買い物をラクにしたい方に

HS05H

在庫限り

■TAIS:00030-000143 ■使用時サイズ:幅52×奥行62.5×高さ74~92(cm)

■折りたたみ時:幅52×奥行37×高さ81.5(cm) ■座面高:50cm

■重量:5.3kg ■最大使用者体重:75kg ■キャスター:前後輪15cm ■バッグ積載荷重:5kg

月額レンタル料金 <small>送料</small>	一割負担	二割負担	三割負担
3,000円	300円	600円	900円

テイコブリトル

(幸和製作所)

軽量、コンパクトで
扱いやすい、
あなたの行動範囲を
広げる歩行車です。

- 折りたたみ プレーキ
- 屋内屋外用 座面付
- 杖入れ

■カラー



HS05

■TAIS:00030-000099 ■使用時サイズ:幅52×奥行64×高さ65~83(cm)

■折りたたみ時:幅52×奥行40×高さ73(cm) ■座面高:50cm ■重量:5kg

■最大使用者体重:75kg ■キャスター:前輪18×後輪15(cm) ■バッグ積載荷重:3kg

月額レンタル料金 <small>送料</small>	一割負担	二割負担	三割負担
3,000円	300円	600円	900円

シンフォニー SPスリム

(島製作所)

横幅が一番小さい
スリムな歩行車。
狭い場所も小回りがきき、
操作しやすい。

- 折りたたみ プレーキ
- 屋内屋外用 座面付
- 杖入れ

■カラー



在庫限り

■TAIS:00576-000039 ■使用時サイズ:幅48×奥行60×高さ77.5~86.5(cm) 4段階

■折りたたみ時:幅48×奥行33×高さ69(cm) ■重量:4.9kg ■座面高:44cm

■最大使用者体重:75kg ■キャスター:前後輪14.5cm ■バッグ積載量:5kg

月額レンタル料金 <small>送料</small>	一割負担	二割負担	三割負担
3,000円	300円	600円	900円

シンフォニーSP

(島製作所)

- 折りたたみ
- ブレーキ
- 屋内屋外用
- 座面付
- 杖入れ



コンパクトで使いやすい歩行車。
片方だけのブレーキ操作でも
両後輪を制御できます。



■カラー

- 花柄BK
- Bチェックブルー
- CLブラウン
- 格子紺

在庫限り

■TAIS:00576-000014 ■使用時サイズ:幅50×奥行56×高さ78.5~88(cm) 4段階
■折りたたみ時:幅50×奥行28.5×高さ86.5(cm) ■座面高:41cm
■重量:約5.9kg ■最大使用者体重:100kg ■キャスター:前後輪14.5cm ■バッグ積載量:5kg

月額レンタル料金 <small>(送料)</small>	一割負担	二割負担	三割負担
3,000円	300円	600円	900円

シンフォニーEVO

(島製作所)

- 折りたたみ
- ブレーキ
- 屋内屋外用
- 座面付
- 杖入れ



使用しやすい
コンパクト歩行車。
高さは、93cmのHIタイプ。



■カラー

- Bベージュ
- Bブラウン

■TAIS:00576-000036 ■使用時サイズ:幅55×奥行61×高さ81~93(cm) 5段階
■折りたたみ時:幅55×奥行37×高さ88(cm) ■座面高:43cm ■重量:約5.9kg
■最大使用者体重:75kg ■キャスター:前後輪18cm ■バッグ積載量:2kg

月額レンタル料金 <small>(送料)</small>	一割負担	二割負担	三割負担
3,000円	300円	600円	900円

アイルウォークα

(アイルリンク)

- 折りたたみ
- ブレーキ
- 屋内屋外用
- 座面付
- 杖入れ



優れた機能と
安全性を美しい
デザインに込めて

7kg77
アイルウォークα 6つの特長

- ①座面連動ブレーキ
- ②機能的な2段階キャスター
- ③バッグは取り外して利用できます
- ④高級感漂うシックなデザイン
- ⑤杖が落ちない嬉しい設計
- ⑥ブレーキは片方だけでも作動

■TAIS:01446-000001
■使用時サイズ:幅約51.5×奥行約62×高さ約79.5~88.5(cm) 4段階
■折りたたみ時:幅約51.5×奥行約38×高さ約85(cm) ■座面高:42.5cm
■重量:約6.4kg ■最大使用者体重:75kg ■キャスター:前後輪18.5cm ■バッグ積載量:3kg

月額レンタル料金 <small>(送料)</small>	一割負担	二割負担	三割負担
3,000円	300円	600円	900円

レッツフライ

(竹虎)

- 折りたたみ
- ブレーキ
- 屋内屋外用
- 座面付
- 杖入れ



デザイン性に優れた
スポーティーなフレームの歩行車。
大型の前輪キャスターで
楽に段差の乗り越えが可能。
大柄な男性にも
使いやすい設計。



118100 グレー★ / 118101 レッド★

■TAIS:00110-000125
■使用時サイズ:幅57.5×奥行66×高さ79~91.5(cm) ■座面高:60cm
■折りたたみ時:幅23×奥行66×高さ79~91.5(cm) ■重量:7.6kg ■最大使用者体重:130kg
■キャスター:前輪24.5後輪20cm ■積載量:バッグ5kg

月額レンタル料金 <small>(送料)</small>	一割負担	二割負担	三割負担
3,500円	350円	700円	1,050円

リトルターン ハイタイプ

(アロン化成)

- 屋内屋外用
- 折りたたみ
- ブレーキ
- 座面付
- 杖入れ

小さく回れて小さくしまえる



折りたたみ時



532-315
■TAIS:00221-000456 ■使用時サイズ:幅48×奥行65×高さ74~86cm
■折りたたみ時:幅26×奥行65×高さ74cm ■座面高:47cm ■重量:6.5kg
■最大使用者体重:100kg ■キャスター:前後輪20cm ■バッグ積載量:6kg

月額レンタル料金 <small>(送料)</small>	一割負担	二割負担	三割負担
3,000円	300円	600円	900円

リトルターン トール103

(アロン化成)

- 屋内屋外用
- 折りたたみ
- ブレーキ
- 座面付
- 杖入れ

身長の高い方など、ハンドルが高いほうが
歩きやすい方におすすめです



腰が曲がっていない人でも
使いやすい!

身長の高い方に
ぴったり!



532-327
■TAIS:00221-000549 ■使用時サイズ:幅54×奥行65×高さ88.5~103.5cm
■折りたたみ時:幅26×奥行65×高さ88.5cm ■座面高:53cm ■重量:7.1kg
■最大使用者体重:100kg ■キャスター:前後輪20cm ■バッグ積載量:6kg

月額レンタル料金 <small>(送料)</small>	一割負担	二割負担	三割負担
3,000円	300円	600円	900円

★ = 在庫がない場合ご注文をいただいてからの発注となります

特殊適合
特殊適合
付属品
床ずれ
防止用具
車いす
車いす
付属品
歩行器
歩行補助つえ
手すり
体位変換器
リフト用
スロープ
感知機器
自排装置

特殊寝台
特殊寝台
床ずれ
防止用具
車いす
車いす
歩行器
歩行補助つえ
手すり
体位変換器
移動用
リフト用
スロープ
感知機器
徘徊
自動排泄
処理装置

ミシェル

(幸和製作所)

軽量コンパクトな女性向け
ロータ型歩行車

屋内屋外用 折りたたみ 座面付
ブレーキ 杖入れ



ベージュ

特長
 ●コンパクト設計
 ●秀逸なデザイン
 ●杖のワンタッチ着脱
 ●高さ調節ネジ紛失防止



パープル

WAW22

■TAIS:00030-000194 ■使用時サイズ:幅48×奥行57.5×高さ70~88(cm)
 ■折りたたみ時:幅24×奥行61.5×高さ70(cm) ■座面高:45cm ■重量:5.6kg
 ■最大使用者体重:80kg ■キャスター:前輪20×後輪13(cm) ■バッグ積載荷重:3kg

月額レンタル料金 <small>課税</small>	一割負担	二割負担	三割負担
3,000円	300円	600円	900円

ミケーレ

(幸和製作所)

ロータ型歩行車で最軽量クラスの5.9kg。

折りたたみ ブレーキ
屋内屋外用 座面付
杖入れ



ブラウン

ネイビー

ティッピング機能



足で踏んで前輪キャスターを持ち上げ、段差越えを楽にできます。泥除けもついています。

WAG01

■TAIS:00030-000175 ■使用時サイズ:幅53.5×奥行60.5×高さ79~95(cm)
 ■折りたたみ時:幅23.5×奥行64.5×高さ79(cm) ■座面高:50cm ■重量:5.9kg
 ■最大使用者体重:80kg ■キャスター:前輪20×後輪13(cm) ■バッグ積載荷重:5kg

月額レンタル料金 <small>課税</small>	一割負担	二割負担	三割負担
3,000円	300円	600円	900円

C'arco カルコ KW50 (カワムラサイクル)

折りたたみ ブレーキ
屋内屋外用 座面付
杖入れ

軽やかなカーボン制フレーム。
重量5.7kgのスタイリッシュな
屋内屋外用歩行車。



KW50

■TAIS:00160-000246 ■使用時サイズ:幅55×奥行71×高さ80~95(cm) 7段階
 ■折りたたみ時:幅28×奥行71×高さ80~95(cm) ■座面高:48cm ■重量:5.7kg
 ■最大使用者体重:75kg ■キャスター:前後輪8インチ ■バッグ積載量:5kg

月額レンタル料金 <small>非課税</small>	一割負担	二割負担	三割負担
4,000円	400円	800円	1,200円

ハンディウォーク

(パラマウントベッド)

折りたたみ ブレーキ
屋内屋外用 座面付

軽い、使いやすい。
そしてスタイリッシュ。
利便性・安全性・操作性に
配慮した歩行車です。



KZ-C21003 (M)

■TAIS:00170-000687 ■使用時サイズ:幅60×奥行65×高さ69~88(cm)
 ■折りたたみ時:幅23×奥行65×高さ69~88(cm) ■座面高:約55cm ■重量:6.9kg
 ■最大使用者体重:130kg ■キャスター:前後輪20cm ■バッグ積載量:5kg

月額レンタル料金 <small>課税</small>	一割負担	二割負担	三割負担
3,500円	350円	700円	1,050円

KZ-C21002 (L)

■TAIS:00170-000607 ■使用時サイズ:幅60×奥行65×高さ78~100(cm)
 ■折りたたみ時:幅23×奥行65×高さ78~100(cm) ■座面高:約62cm ■重量:7.1kg
 ■最大使用者体重:150kg ■キャスター:前後輪20cm ■バッグ積載量:5kg

月額レンタル料金 <small>課税</small>	一割負担	二割負担	三割負担
3,500円	350円	700円	1,050円

KW40/41 (カワムラサイクル)

折りたたみ ブレーキ
屋内屋外用 座面付
抑速 (KW41のみ) 杖入れ

- 手押しハンドル高さ調整5段階
- 全輪・軽量樹脂ホイール
- 取り外し可能な収納バッグ付
- 制動も駐車もできるループブレーキレバー付

折りたたみ時
(自立します)



KW40/KW41 車輪抑速ブレーキ内蔵

■TAIS:00160-000231 (KW40) / 00160-000232 (KW41)
 ■使用時サイズ:幅50.5(KW40) / 52.5(KW41) × 奥行70 × 高さ79~89(cm) 5段階 ■座面高:45cm
 ■折りたたみ時:幅29(KW40) / 31(KW41) × 奥行70 × 高さ79~89(cm) ■重量:7.7(KW40) / 8.7(KW41)(kg)
 ■最大使用者体重:75kg ■キャスター:前輪10×後輪8(インチ) ■バッグ積載量:5kg

	月額レンタル料金 <small>課税</small>	一割負担	二割負担	三割負担
KW40	3,000円	300円	600円	900円
KW41	4,000円	400円	800円	1,200円

ショッピングターン

(アロン化成)

折りたたみ ブレーキ
屋内屋外用 座面付
杖入れ

買い物カゴが載せられて、
歩行車のまま買い物ができる!

大容量簡易保冷バッグ
エコバッグなどに入れた購入物をそのままバッグに入れて持ち帰れます。
※簡易保冷バッグのため、生鮮品を長時間入れたままにしないでください。



バッグ容量
大容量12ℓ



532-325

■TAIS:00221-000507 ■使用時サイズ:幅53×奥行73×高さ72.5~90(cm)
 ■折りたたみ時:幅28×奥行73×高さ72.5(cm) ■座面高:47(cm) ■重量:6.1kg
 ■最大使用者体重:100kg ■キャスター:前後輪20cm ■バッグ積載量:6kg

月額レンタル料金 <small>非課税</small>	一割負担	二割負担	三割負担
3,000円	300円	600円	900円

テイコブリトル ワゴン

(幸和製作所)

業界初のワゴンタイプ歩行車。

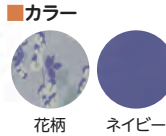

POINT!

大容量のアルミフレームボックス
たっぷり大容量!たくさん買い物しても安心です。また、汚れた時の手入れもラクです。

コンパクト設計
本体幅49.5cmと店内の狭い通路もラククワクワ通れる車体幅を実現しました。また、奥行60cmとコンパクトなので旋回後も小さく、小回りが利きます。

カゴのせ機能付き
買い物カゴを縦置きできるので、スーパーなどの店内でも幅を取らずに利用できます。

WAW07

■TAIS:00030-000171 ■使用時サイズ:幅49.5×奥行60×高さ67~91(cm)
■折りたたみ時:幅49.5×奥行42.5×高さ74(cm) ■座面高:48cm
■重量:7kg ■最大使用者体重:75kg ■キャスター:前後輪15cm ■カゴ積載荷重:8kg

月額レンタル料金 <small>送料</small>	一割負担	二割負担	三割負担
3,000円	300円	600円	900円

テイコブリトル ワゴンミニ

(幸和製作所)

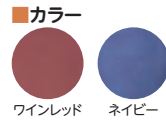

POINT 1
カゴのせ機能付き(縦置き) 買い物カゴに持ち替えることなく、歩行車のままスーパーなどの店内でカゴをゆけて使用できます。

POINT 2
コンパクト設計 本体幅は業界最小の45cmで狭い通路でも扱いやすいです。

POINT 3
フタ付き ワゴンの上部にフタがついているので、中身が見えませんが、汚れも簡単です。

POINT 4
アルミフレームボックス 荷物を入れるのに便利なアルミフレームボックスの歩行車で、汚れた時のお手入れも簡単です。

WAW21

■TAIS:00030-000190 ■使用時サイズ:幅45×奥行59.5×高さ67~91(cm)
■折り畳み寸法:幅45×奥行41.5×高さ72(cm) ■押し手高さ:67~91(cm) 9ポジション
■重量:約4.9kg ■最大使用者体重:75kg ■キャスター:前後輪13cm ■カゴ積載荷重:6kg

月額レンタル料金 <small>送料</small>	一割負担	二割負担	三割負担
3,000円	300円	600円	900円

シンフォニーバスケット

(島製作所)

座面とフタ部分両方座れる優れもの。

左右どちらでも両輪ブレーキ&2WAYブレーキ。



JANコード ブラック4945528 178885
クラシックガーデンNB 4945528 178892

■TAIS:00576-000046 ■使用時サイズ:幅51×奥行66×高さ81~92.5(cm)5段階
■折りたたみ時:幅51×奥行41×高さ87(cm) ■座面高:47/フタ約49(cm) ■重量:7.2kg
■最大使用者体重:75kg ■キャスター:前後輪14.5cm ■バッグ積載量:10kg

月額レンタル料金 <small>送料</small>	一割負担	二割負担	三割負担
3,000円	300円	600円	900円

シンフォニーラクーン

(島製作所)

便利で多機能のBOXタイプの歩行車

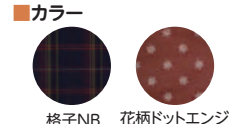

■TAIS:00576-000040 ■使用時サイズ:幅55×奥行69×高さ85~94(cm) 4段階
■折りたたみ時:幅55×奥行48×高さ77(cm) ■座面高:約43cm ■重量:約7kg
■最大使用者体重:75kg ■キャスター:前後輪18cm ■バッグ積載量:10kg

月額レンタル料金 <small>送料</small>	一割負担	二割負担	三割負担
3,000円	300円	600円	900円

ローレータSP

(イーストアイ)

特大かご付き歩行車。

お買い物はもちろん、洗濯物の移動、ゴミ捨てなど、生活のお手伝いを多目的にサポートします。



RSP

■TAIS:00465-000068
■使用時サイズ:幅50×奥行72×高さ75~85(cm)
■折りたたみ時:幅50×奥行34.5×高さ80(cm)
■重量:8.8kg ■最大使用者体重:100kg ■キャスター:前輪8×後輪6インチ ■かご積載量:15kg

月額レンタル料金 <small>送料</small>	一割負担	二割負担	三割負担
3,000円	300円	600円	900円

ローレータ

(イーストアイ)

人気のセーフティーアーム
ローレータシリーズ



マーブルグリーン

マーブルレッド

RSA-G(マーブルグリーン)・RSA-R(マーブルレッド) **在庫限り**

■TAIS:00465-000033 ■使用時サイズ:幅50×奥行62(カゴ付70)×高さ67~80(cm)
■折りたたみ時:幅50×奥行49×高さ81(cm) ■座面高:44cm ■重量:7.7kg
■最大使用者体重:100kg ■キャスター:前輪8×後輪6(インチ) ■かご積載量:5kg

月額レンタル料金 <small>送料</small>	一割負担	二割負担	三割負担
3,000円	300円	600円	900円

特殊適合
特殊適合
床ずれ防止用具
車いす
車いす付属品
歩行器
歩行補助つえ
手すり
体位変換器
リフト用
スロープ
感知機器
自排装置

特殊寝台

特殊寝台

床ずれ防止用具

車いす

車いす

歩行器

歩行補助つえ

手すり

体位変換器

移動用リフト

スロープ

感知機器

自動排泄処理装置

ハッピーミニ

(竹虎)

折りたたみ プレーキ
屋内屋外用 座面付

安全性と信頼性に定評のあるハッピーII NBが軽量・コンパクトになりました。

特長

- 横幅50cm、狭い路地や室内でも扱いやすいコンパクトモデル
- 耐久性のあるプレーキユニットを採用
- バスケットを外してストラップを引くだけで簡単に折りたためます。



ミルクティーベージュ

パープルメタリック



117002 (ミルクティーベージュ)
117003 (パープルメタリック)

■TAIS:00110-000103 ■使用時サイズ:幅50×奥行57.5×高さ70~79(cm) 5段階

■折りたたみ時:幅50×奥行39.5×高さ85~93(cm) ■座面高:43cm

■重量:6.5kg ■最大使用者体重:80kg ■キャスター:前後輪18cm ■バスケット積載量:5kg

月額レンタル料金 <small>(課税)</small>	一割負担	二割負担	三割負担
3,000円	300円	600円	900円

ハッピーII NB

(竹虎)

折りたたみ プレーキ
屋内屋外用 座面付

シンプルで安全性に優れた歩行車



ハッピーII NB 117005 (ブルーメタリック)

■TAIS:00110-000112 ■使用時サイズ:幅55.5×奥行62×高さ78~87 (cm) 5段階

■折りたたみ時:幅55.5×奥行43.5×高さ93~102 (cm) ■座面高:50cm

■重量:7.7kg ■最大使用者体重:100kg ■キャスター:前後輪19cm ■バスケット積載量:5kg

月額レンタル料金 <small>(課税)</small>	一割負担	二割負担	三割負担
3,000円	300円	600円	900円

ハッピーII トール

(竹虎)

折りたたみ プレーキ
屋内屋外用 座面付

高さをプラスより身長の高い方も使用できるようになりました。



ハッピーII トール 117070 (ダークグレーメタリック)

■TAIS:00110-000127 ■使用時サイズ:幅58.5×奥行65.5×高さ78~92 (cm) 7段階

■折りたたみ時:幅58.5×奥行44.5×高さ95~110 (cm) ■座面高:50cm

■重量:8kg ■最大使用者体重:100kg ■キャスター:前後輪19cm ■バスケット積載量:5kg

月額レンタル料金 <small>(課税)</small>	一割負担	二割負担	三割負担
3,000円	300円	600円	900円

テイコブリトルR

(幸和製作所)

折りたたみ プレーキ
屋内屋外用 座面付
抑速 杖入れ

POINT!

抑速プレーキ内蔵後輪「CONPAL」一定の速度を超えるとプレーキが働き、減速するため、下り坂も安心です。



カラー



在庫限り

HS05R

■TAIS:00030-000144 ■使用時サイズ:幅53.5×奥行66.5×高さ65~92(cm)

■折りたたみ時:幅53.5×奥行39.5×高さ73.5(cm) ■座面高:52.5cm ■重量:7.8kg

■最大使用者体重:75kg ■キャスター:前輪18×後輪20(cm) ■バッグ積載荷重:5kg

月額レンタル料金 <small>(課税)</small>	一割負担	二割負担	三割負担
4,000円	400円	800円	1,200円

テイコブリトルボンベ

(幸和製作所)

折りたたみ プレーキ
屋内屋外用 座面付
杖入れ

酸素療法したまま外出ができる便利な歩行車が登場!

特長

- バッグは本体から取りはずしてショルダーバッグとしても使える!
- 男性が使いやすいスマートなデザイン!
- 疲れたらサッと座って休憩!
- 呼吸同調器が収納できて便利!



WAW06

■TAIS:00030-000165 ■使用時サイズ:幅52×奥行64×高さ74~92(cm)

■折りたたみ時:幅52×奥行42.5×高さ81.5(cm) ■座面高:50cm

■重量:5.6kg ■最大使用者体重:75kg ■キャスター:前後輪15cm ■バッグ積載荷重:5kg

月額レンタル料金 <small>(課税)</small>	一割負担	二割負担	三割負担
4,000円	400円	800円	1,200円

テイコブリトルボンベF

(幸和製作所)

折りたたみ プレーキ
屋内屋外用 座面付
杖入れ
前腕支持型歩行車
切替可能

酸素療法したまま外出できる馬蹄型歩行車

切り替え簡単な2wayハンドル仕様



アームレストを上げると、ハンドルを握って通常歩行ができます。簡単切り替えで前腕を預けて歩行する馬蹄型タイプの歩行車になります。



WAW17

■TAIS:00030-000174 ■使用時サイズ:幅54×奥行66.5×高さ91.5~112.5 (cm)

■折りたたみ時:幅54×奥行52×高さ92.5 (cm) ■重量:8.4kg ■座面高:52.5cm

■最大使用者体重:75kg ■キャスター:前後輪18cm ■バッグ積載荷重:5kg

月額レンタル料金 <small>(課税)</small>	一割負担	二割負担	三割負担
5,000円	500円	1,000円	1,500円

シンフォニーAR

(島製作所)

肘置きがやわらかウレタン素材!!
安心して体をゆだねることができます

- 折りたたみ
- ブレーキ
- 前腕支持型歩行車
- 屋内屋外用
- 座面付
- 杖入れ

■カラー



ピンクブロック BKブロック

便利な機能も充実

- ①両輪ブレーキ&2WAYブレーキ
- ②ウレタン仕様の肘置き付き
- ③3WAYキャスター
- ④折りたたみ可能
- ⑤ワンタッチ座面



■TAIS:00576-000038 ■使用時サイズ:幅56×奥行70×高さ81~90(cm) 4段階

■折りたたみ時:幅56×奥行42×高さ87(cm) ■座面高:43cm

■重量:約6.8kg ■最大使用者体重:75kg ■キャスター:前後輪18cm ■バッグ積載量:5kg

月額レンタル料金 <small>送料</small>	一割負担	二割負担	三割負担
3,000円	300円	600円	900円

テイコブリトルRF

(幸和製作所)

2wayのハンドル仕様で
身体状況に合わせて
使い分け!

前腕支持型歩行車
切替可能

- 折りたたみ
- 屋内屋外用
- ブレーキ
- 座面付
- 杖入れ

抑制
ブレーキ
内蔵後輪
タイプ



WAW02

■TAIS:00030-000158 ■使用時サイズ:幅54.5×奥行67×高さ85.5~112.5(cm)

■折りたたみ時:幅54.5×奥行45×高さ86(cm) ■座面高:52.5cm ■重量:9.7kg

■最大使用者体重:75kg ■キャスター:前輪18×後輪20(cm) ■バッグ積載量:5kg

月額レンタル料金 <small>送料</small>	一割負担	二割負担	三割負担
5,000円	500円	1,000円	1,500円

シンフォニー ワイドSPIII

(島製作所)

安心ゆったり設計のワイドタイプ
前腕支持型四輪歩行車。
ウレタン仕様のひじ置きは
やわらかで快適!!

- 折りたたみ
- ブレーキ
- 前腕支持型歩行車
- 屋内屋外用
- 座面付
- 杖入れ

■カラー



SWN06193 ★

■TAIS:00576-000044 ■使用時サイズ:幅60.5×奥行71×高さ93~102(cm) 4段階

■折りたたみ時:幅60.5×奥行43×高さ100.5(cm) ■座面高:43cm

■重量:約8.5kg ■最大使用者体重:80kg ■キャスター:前後輪18cm ■バッグ積載量:8kg

月額レンタル料金 <small>送料</small>	一割負担	二割負担	三割負担
3,000円	300円	600円	900円

ハンディウォーク アーム

(パラマウントベッド)

軽い、使いやすい。そしてスタイリッシュ。
利便性・安全性・操作性に配慮した
歩行車です。

前腕支持型歩行車

- 折りたたみ
- 屋内用
- ブレーキ
- 座面付



KZ-C21004 (M) ★

■TAIS:00170-000712 ■使用時サイズ:幅61×奥行65×高さ84~100(cm) 6段階

■折りたたみ時:幅25.5×奥行65×高さ84(cm) ■座面高:55cm

■重量:10.4kg ■最大使用者体重:130kg ■キャスター:前後輪20cm

■バッグ積載量:5kg

月額レンタル料金 <small>送料</small>	一割負担	二割負担	三割負担
3,000円	300円	600円	900円

KZ-C21005 (L) ★

■TAIS:00170-000688 ■使用時サイズ:幅61×奥行65×高さ98~115(cm) 7段階

■折りたたみ時:幅35.5×奥行65×高さ98(cm) ■座面高:62cm

■重量:10.6kg ■最大使用者体重:150kg ■キャスター:前後輪20cm

■バッグ積載量:5kg

月額レンタル料金 <small>送料</small>	一割負担	二割負担	三割負担
3,000円	300円	600円	900円

テイコブリトルF

(幸和製作所)

前腕支持型歩行車
切替可能

- 折りたたみ
- 屋内屋外用
- ブレーキ
- 座面付
- 杖入れ

通常タイヤ
タイプ



WAW03

■TAIS:00030-000159 ■使用時サイズ:幅54×奥行66.5×高さ85.5~112.5(cm)

■折りたたみ時:幅54×奥行43.5×高さ86.5(cm) ■座面高:52.5cm ■重量:7.7kg

■最大使用者体重:75kg ■キャスター:前後輪18cm ■バッグ積載量:5kg

月額レンタル料金 <small>送料</small>	一割負担	二割負担	三割負担
4,000円	400円	800円	1,200円

CONPAL REHAMO /REHAMO

(ナブテスコ)

前腕支持型歩行車

- 屋内屋外用
- 折りたたみ
- ブレーキ
- 座面付
- 抑速COMPALのみ



マットブラック

ライトパール

リッチクリーム

REHAMO抑速無

CONPAL REHAMO NCR-8C-TA / REHAMO NR-8A-TA

■TAIS:00025-000024(CONPAL REHAMO) 00025-000025(REHAMO)

■使用時サイズ:幅54.5/54(リハ)×奥行65×高さ82~110(cm) ■重量:10.9(コンパ M)/9.4(リハ)(kg)

■折りたたみ時:幅54.5/54(リハ)×奥行40×高さ85(cm) ■座面高:47.5cm ■最大使用者体重:100kg

■キャスター:前後輪8インチ ■バッグ積載量:6kg

	月額レンタル料金 <small>送料</small>	一割負担	二割負担	三割負担
NCR-8C-TA	4,500円	450円	900円	1,350円
NR-8A-TA	4,000円	400円	800円	1,200円

★ = 在庫がない場合ご注文をいただいてからの発注となります

特殊寝台
特殊寝台
付属品
床ずれ防止用具
車いす
車いす
付属品
歩行器
歩行補助つえ
手すり
体位変換器
リフト用
スロープ
感知機器
自動排泄装置

特殊寝台

特殊寝台
付属品

床ずれ
防止用具

車いす

車いす
付属品

歩行器

歩行補助つえ

手すり

体位変換器

移動用
リフト

スロープ

感知機器
徘徊

自動排泄
処理装置

シトレア (幸和製作所)

折りたたみ プレーキ 前腕支持型歩行車
屋内屋外用 座面付

軽量・コンパクトな前腕支持歩行車



WAW23

■TAIS:00030-000226 ■使用時サイズ:幅48×奥行64.5×高さ84~112(cm)
■折りたたみ時:幅48×奥行40×高さ83.5(cm) ■座面高:48cm ■バック積載荷重:5kg
■重量:7.9kg ■最大使用者体重:75kg ■キャスター:前輪20×後輪15(cm)

月額レンタル料金 <small>課税</small>	一割負担	二割負担	三割負担
4,000円	400円	800円	1,200円

シトレアR

折りたたみ プレーキ 抑速 前腕支持型歩行車
屋内屋外用 座面付

(幸和製作所)

抑速ブレーキ内臓後輪「pal/パルル」を搭載したコンパクトな前腕支持歩行車



WAW25

■TAIS:00030-000231 ■使用時サイズ:幅48×奥行64.5×高さ84~112(cm)
■折りたたみ時:幅48×奥行40×高さ83.5(cm) ■座面高:48cm ■バック積載荷重:5kg
■重量:8.8kg ■最大使用者体重:75kg ■キャスター:前輪20×後輪15(cm)

月額レンタル料金 <small>課税</small>	一割負担	二割負担	三割負担
4,500円	450円	900円	1,350円

シトレアワイド

(幸和製作所)

体格の大きい方でも使いやすい
ワイド設計・前腕支持歩行車

折りたたみ プレーキ 前腕支持型歩行車
屋内屋外用 座面付



WAW27

■TAIS:00030-000236 ■使用時サイズ:幅54.5×奥行67.5×高さ84~112(cm)
■折りたたみ時:幅54.5×奥行43×高さ83.5(cm) ■座面高:48cm ■バック積載荷重:5kg
■重量:8.8kg ■最大使用者体重:100kg ■キャスター:前輪20×後輪15(cm)

月額レンタル料金 <small>課税</small>	一割負担	二割負担	三割負担
4,500円	450円	900円	1,350円

シトレアワイドR

(幸和製作所)

抑速ブレーキ内臓後輪「pal/パルル」を搭載したワイド設計の前腕支持歩行器。

折りたたみ プレーキ 抑速 前腕支持型歩行車
屋内屋外用 座面付



WAW28

■TAIS:00030-000237 ■使用時サイズ:幅54.5×奥行67.5×高さ84~112(cm)
■折りたたみ時:幅54.5×奥行43×高さ83.5(cm) ■座面高:48cm ■バック積載荷重:5kg
■重量:9.8kg ■最大使用者体重:100kg ■キャスター:前輪20×後輪15(cm)

月額レンタル料金 <small>課税</small>	一割負担	二割負担	三割負担
5,000円	500円	1,000円	1,500円

RT.2 (竹虎)

安心と快適な歩行を思いのままに

折りたたみ プレーキ 電動アシスト
屋内屋外用 座面付

ロボット搭載 電動アシストだから、坂道でも安心・快適な歩行

アシストで楽々 自動的にパワーアシストが働き楽にのびます

適度に減速 自動的にブレーキが働きゆっくり歩けます

片流れ防止 ハンドルを取られることなく安定して進めます

自動的に停止 グリップ内のセンサーが手が離れたことを感知

在庫限り



RT.2-01RD(レッド) / RT.2-01CG(シャンパンゴールド)

■TAIS:01560-000003 ■使用時サイズ:幅55×奥行74×高さ72.5~85(cm) 6段階
■折りたたみ時:幅26×奥行74×高さ72.5~85(cm) ■座面高:52(cm) ■重量:9kg
■最大使用者体重:100kg ■キャスター:前輪19.4×後輪15(cm) ■バック積載量:5kg

月額レンタル料金 <small>課税</small>	一割負担	二割負担	三割負担
7,000円	700円	1,400円	2,100円

RT.2 トールタイプ (竹虎)

折りたたみ プレーキ 電動アシスト
屋内屋外用 座面付

電動アシストで 快適に歩きやすく 待望のトールタイプ

シャンパンゴールド



RT.2-02CG(シャンパンゴールド)

■TAIS:01560-000004 ■使用時サイズ:幅55×奥行74×高さ81.5~94(cm) 6段階
■折りたたみ時:幅26×奥行74×高さ81.5~94(cm) ■座面高:52(cm) ■重量:9.3kg
■最大使用者体重:100kg ■キャスター:前輪19.4×後輪15(cm) ■バック積載量:5kg

月額レンタル料金 <small>課税</small>	一割負担	二割負担	三割負担
7,000円	700円	1,400円	2,100円

テトラケイン S/M (田辺プレス) **在庫限り**

マグネシウム合金製で驚きの超軽量4点杖

- S**
- TAIS:01105-000001
 - サイズ:幅16×奥行22×高さ60~75 (cm)
 - 高さ調整:16段階 1cmピッチ
 - 重量:440g
- M**
- TAIS:01105-000028
 - サイズ:幅16×奥行22×高さ70~85 (cm)
 - 高さ調整:16段階 1cmピッチ
 - 重量:460g



青墨

月額レンタル料金(非課税)	一割負担	二割負担	三割負担
1,400円	140円	280円	420円

楽スマ スリーベース (ケイ・ホスピア)

多点杖初のSGマーク
(製品安全協会合格品)
取得商品になります。

わずか320g!
一本杖と変わらない超軽量。



新しく設計されたホームベース形状の先ゴムが面を地面をとらえるので、抜群の安定性を実現しました。さらに、滑りにくく摩擦ににくい新素材です。

R-101/R-102/R-103

- TAIS:00875-000013
- サイズ:幅11.5×奥行15.5×高さ67~88 (cm)
- 高さ調整:8段階 3cmピッチ ■重量:320kg



製品安全協会合格「SGマーク」取得

月額レンタル料金(非課税)	一割負担	二割負担	三割負担
1,000円	100円	200円	300円

かるがも4ポイントステッキ

(フジホーム)

4つの支点が角度に合わせて約10度まで動き、スロープや階段など滑りやすい所の路面をしっかりと捕らえます。

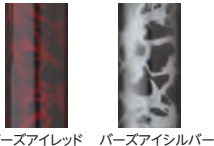

バズアイレッド バズアイシルバー

- WB3826 (ステンカラー)
- WB3827 (バズアイレッド)
- WB3828 (バズアイシルバー)

- TAIS:00121-000015 (ステンカラー)
- 00121-000016 (バズアイレッド/バズアイシルバー)
- サイズ:幅10.6×奥行10.6×高さ71~93 (cm)
- 高さ調整:10段階 2.5cmピッチ
- 重量:570g



ステンカラー

月額レンタル料金(非課税)	一割負担	二割負担	三割負担
1,400円	140円	280円	420円

テイコブアルミ製 4点杖

(幸和製作所)



ピンクフラワー チェックブラウン



両手-両側対応



レッドフラワー

ブラック

EA4-102

- TAIS:00030-000097
- サイズ:幅22.5×奥行16×高さ65.5~88 (cm)
- 高さ調節:10段階 2.5cmピッチ
- 重量:590g

月額レンタル料金(非課税)	一割負担	二割負担	三割負担
1,000円	100円	200円	300円

カーボン四点可動式 スモールタイプ

(島製作所)



在庫限り

- TAIS:00576-000033
- サイズ:幅10×奥行17×高さ62.5~88 (cm)
- 高さ調整:11段階 2.5cmピッチ ■重量:約440g

月額レンタル料金(非課税)	一割負担	二割負担	三割負担
1,200円	120円	240円	360円

オールカーボンクオッドケイン 四点式

(島製作所)

超軽量(400g)オールカーボン四点式、小柄な方にも対応できる最低高60.5cm。



カーボン柄NB 花柄NB 格子BR

- 70C-4 (カーボン柄NB)
- 70C-F4 (花柄NB)
- 70C-C1 (格子BR)

- TAIS:00576-000031
- サイズ:幅14×奥行18.5×高さ60.5~86 (cm)
- 高さ調整:11段階 2.5cmピッチ
- 重量:400g



月額レンタル料金(非課税)	一割負担	二割負担	三割負担
1,200円	120円	240円	360円

特殊寝台
特殊寝台付属品
床ずれ防止用具
車いす
車いす付属品
歩行器
歩行補助つえ
手すり
体位変換器
リフト用
スロープ
感知機器
自動排池

特殊寝台
特殊寝台
付用品
床ずれ
防止用具
車いす
車いす
歩行器
歩行補助つえ
手すり
体位変換器
移動用
リフト
スロープ
感知機器
徘徊
自動排泄
処理装置

四点可動・固定式 2ウェイスティック

(ユーバ産業)

四点前後可動式で、握力が弱くても安定するスティック



在庫限り



レバーを動かすだけで前後可動・固定の切り替えができます。

TW-0128

- TAIS:01096-000055
- サイズ:幅9.6×奥行9.6×高さ65~93 (cm)
- 高さ調整:12段階 2.5cmピッチ
- 重量:470g

月額レンタル料金(非課税)	一割負担	二割負担	三割負担
1,000円	100円	200円	300円



四点可動式オン・オフさん

(島製作所)

使用に応じて可動・固定の切り替えが可能

●可動・固定の切替が可能

切り替えネジを回して、可動・固定の切り替えが可能。支柱が前後に可動して路面に接地しやすい四点式になります。四点できちんと接地し、坂道などでも使用可能です。



●握り心地の良いグリップカバーとクッション仕様

持ち心地をよくする樹脂製グリップカバー(TPE)だけでなく、クッション仕様。



77MC-C5桜エンジ
77MC-S4ストライプB

- TAIS:00576-000043
- サイズ:幅10×奥行15×高さ63.5~89 (cm)
- 高さ調整:11段階 2.55cmピッチ
- 重量:430g

月額レンタル料金(非課税)	一割負担	二割負担	三割負担
1,200円	120円	240円	360円



つえたつた (JT-senior) 在庫限り

多点杖の安定感と一本杖の使いやすさのイトコドリ

四点杖をつまぐ使えない方や、一本杖では転倒の不安がある方へ、

砂利道や砂地もOK



JTS-1-R(右用)、JTS-1-L(左用)

- TAIS:01543-000001
- サイズ:幅14×奥行14×高さ65~88 (cm)
- 高さ調整:10段階 2.5cmピッチ
- 重量528g

月額レンタル料金(非課税)	一割負担	二割負担	三割負担
1,000円	100円	200円	300円



ヒューゴステッキオフセット多点杖

(竹虎)

地面をしっかり捉える新感覚の多点杖

ねばりある杖先がしっかり地面をとらえます斜めについても滑りにくい

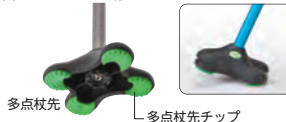

104760(ブラック)
104761(ブルー)★
104764(グレー)★

- TAIS:00110-000107
- サイズ:幅10.2×奥行12.4×高さ71~99 (cm)
- 高さ調整:12段階 2.5cmピッチ
- 重量560g

月額レンタル料金(非課税)	一割負担	二割負担	三割負担
1,000円	100円	200円	300円



コンパクトサイドケイン

(幸和製作所)

従来の4点杖よりも、さらに安定。小さくても歩行器なみにしっかりサポート!



HK501

- TAIS:00030-000151
- 使用時サイズ:幅22.5×奥行27~33.5×高さ70~85 (cm)
- 折りたたみサイズ:幅22.5×奥行16.5×高さ73 (cm)
- 重量:1.3kg

月額レンタル料金(非課税)	一割負担	二割負担	三割負担
1,500円	150円	300円	450円

ロフストランドクラッチ

(クリスタル産業)

ABS樹脂製アームカフを採用。前腕部で支持することにより体重を支えます。グリップから手を離しても前腕は腕から離れにくい設計になっています。

ブロンズ

KR-108A(ブロンズ)

- TAIS:00136-000051
- 高さ調節:80.5~113 (cm)
- 床~グリップ(上端):61~86 (cm)
- グリップ(上端)~アームカフ:19.5~27 (cm)
- 重量:550g

月額レンタル料金(非課税)	一割負担	二割負担	三割負担
1,000円	100円	200円	300円



合わせてパッチン

(日進医療器)

脇あてを外す、蝶ネジを外すなどの面倒な作業がなくワンタッチで簡単に握りの高さが調節可能

サイズ	適応身長(cm)
大	163~183
中	150~170
小	138~153

TY156L(大)・TY156M(中)・TY156S(小)

- TAIS:00175-000256
- 高さ調整:(大)123~143 (cm)、(中)109~129 (cm)、(小)98.5~113.5 (cm)
- 重量:(大)約990g、(中)約910g、(小)約820g

月額レンタル料金(非課税)	一割負担	二割負担	三割負担
1,000円	100円	200円	300円



★ = 在庫がない場合ご注文をいただいてからの発注となります

おだけシリーズ たちあっぷ®室内用 (矢崎化工)

日常生活の様々なシーンで離床支援、歩行支援、姿勢補助、移動補助にご利用いただけます。

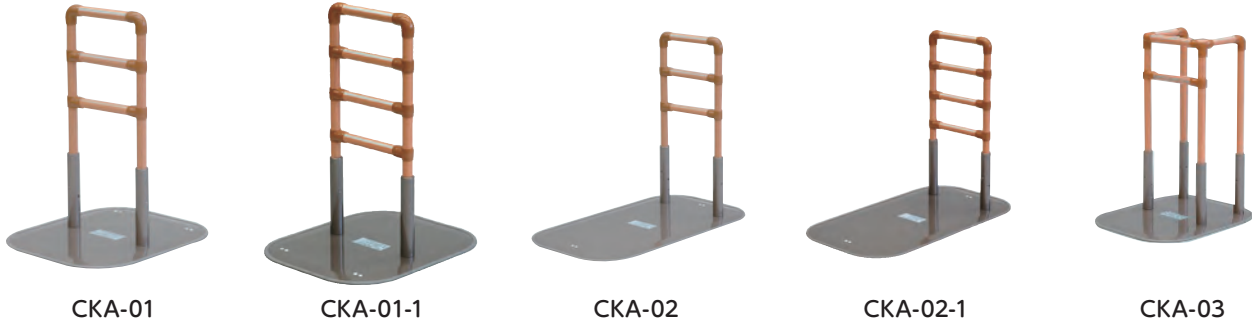

CKA-01

CKA-01-1

CKA-02

CKA-02-1

CKA-03

在庫限り



CKA-04

ベース・スタンドは「ステンレス製」で錆に強く、マットを標準装備したタイプです。



CKA-11



CKA-12



CKA-13

品番	TAIS	手すりサイズ(cm)	ベースサイズ(cm)	ベース厚さ(cm)	質量 (kg)	月額レンタル料金 ^{課税}	一割負担	二割負担	三割負担
CKA-01	00055-000071	幅33.8×高さ70・75・80	幅50×奥行60	1.3	11.7	2,000円	200円	400円	600円
★CKA-01-1	00055-000119	幅33.8×高さ70・75・80	幅50×奥行60	1.3	11.9	2,000円	200円	400円	600円
CKA-02	00055-000072	幅33.8×高さ70・75・80	幅50×奥行90	1.3	15.5	2,000円	200円	400円	600円
CKA-02-1	00055-000120	幅33.8×高さ70・75・80	幅50×奥行90	1.3	15.7	2,000円	200円	400円	600円
CKA-03	00055-000073	幅35.2×奥行26.5×高さ70・75・80	幅50×奥行60	1.3	15.4	2,000円	200円	400円	600円
CKA-04	00055-000074	幅77.8×高さ70・75・80	幅50×奥行90	1.3	16.0	2,000円	200円	400円	600円
CKA-11	00055-000111	幅33.8×高さ70・75・80・85	幅52.4×奥行62.4	1.3	11.7	3,000円	300円	600円	900円
CKA-12	00055-000112	幅33.8×高さ70・75・80・85	幅52.4×奥行92.4	1.3	15.3	3,000円	300円	600円	900円
CKA-13	00055-000113	幅33.8×奥行33.8×高さ70・75・80・85	幅52.4×奥行92.4	1.3	17.2	3,000円	300円	600円	900円

オプション品



ベッドでとまるくん
CKA-CK



おもしろくん
CKA-J

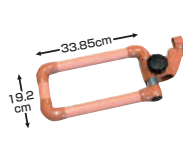

かいじょくん
CKA-K

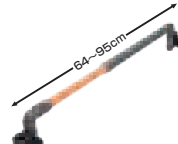

伸縮つながるくん
CKE-D



品名	TAIS	質量 (kg)	月額レンタル料金 ^{課税}	一割負担	二割負担	三割負担
ベッドでとまるくん	00055-000211	-	500円	50円	100円	150円
おもしろくん	00055-000104	5	500円	50円	100円	150円
かいじょくん	00055-000145	1.4	500円	50円	100円	150円
伸縮つながるくん	00055-000157	2	1,800円	180円	360円	540円



あがりまち用たちあっぷ+伸縮つながるくん+たちあっぷ
※たちあっぷ側に【おもしろくん】の取付が必要になります

特殊寝台

特殊寝台
付属品

防止用具
床ずれ

車いす

車いす
付属品

歩行器

歩行補助つえ

手すり

体位変換器

リフト
移動用

スロープ

感知機器
徘徊器

自理装置
排泄

特殊寝台

特殊寝台
付属品

床ずれ
防止用具

車いす

車いす
付属品

歩行器

歩行補助つえ

手すり

体位変換器

移動用
リフト

スロープ

感知機器
徘徊

自動排泄
処理装置

ルーツ (モルテン)

- 1 安定性による安心感
- 2 握りやすく、温かみのあるグリップ
- 3 安全・安心設計
- 4 簡単高さ調整 (工具不要)

置くだけで生活動作を広げる床置き型手すり

サイドタイプ / センタータイプ

ベッドや布団での離床、立つ・座る、立ったままの姿勢保持など、さまざまな生活動作をサポート



サイドタイプ
MNTPLBR

- TAIS:00054-000116
- ベースサイズ:幅50×長さ105 (cm)
- 手すりサイズ:幅33×高さ70 / 75 / 80 (cm) (3段階調整)
- 重量:21.6kg

月額レンタル料金 <small>課税</small>	一割負担	二割負担	三割負担
2,000円	200円	400円	600円



センタータイプ
MNTPSBR **在庫限り**

- TAIS:00054-000117
- ベースサイズ:幅50×長さ60 (cm)
- 手すりサイズ:幅33×高さ70 / 75 / 80 (cm) (3段階調整)
- 重量:12.9kg

月額レンタル料金 <small>課税</small>	一割負担	二割負担	三割負担
2,000円	200円	400円	600円



コーナータイプ

ベッドや布団での離床、ポータブルトイレなどへの移乗をサポート



MNTPCRBR **在庫限り**

- TAIS:00054-000132
- ベースサイズ:幅50×長さ105 (cm)
- 手すりサイズ:幅34×奥行31×高さ70 / 75 / 80 (cm) (3段階調整)
- 重量:20.4kg

月額レンタル料金 <small>課税</small>	一割負担	二割負担	三割負担
2,000円	200円	400円	600円



ロングタイプ

短い距離の歩行をサポート



MNTPLGBR

- TAIS:00054-000133
- ベースサイズ:幅50×長さ105 (cm)
- 手すりサイズ:幅81×高さ70 / 75 / 80 (cm) (3段階調整)
- 重量:17.1kg

月額レンタル料金 <small>課税</small>	一割負担	二割負担	三割負担
2,000円	200円	400円	600円

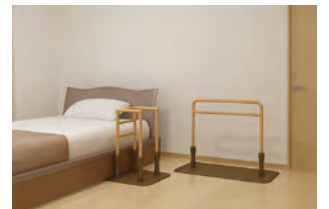

クロスバー取り付け ブラケット

複数の手すりを連結し、廊下など長い距離の歩行をサポート



MNTCM03TB **在庫限り**

- TAIS:00054-000228
- | 月額レンタル料金 <small>課税</small> | 一割負担 | 二割負担 | 三割負担 |
|----------------------------|------|------|------|
| 0円 | 0円 | 0円 | 0円 |

<組み合わせ例>

床置き型手すり
【ルーツ】同士の連結

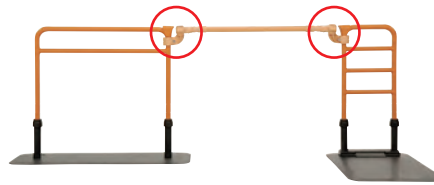

垂直型手すり
【バディー】と連結

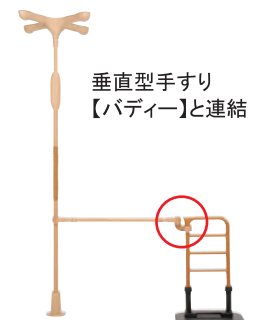

※垂直型手すり【バディー】については、P82をご覧ください。



すっきり手すり クリンディ

(パナソニック エイジフリー)

コンパクトですっきり。つかみやすいカタチ。

●つかみやすい
カタチスッキリパー



●ベースはコンパクトかつ
安全性を確保



●端と中央に設置可能
1台2通り



ベッド用アーム
(オプション)



PN-L80501

■TAIS:00980-000326

■ベースサイズ:幅46×78cm ■手すりサイズ:幅25×高さ70~80(cm) (2.5cmピッチ 5段階)

■ベースの厚さ:1.2cm ■重量:18kg ■最大使用者体重:100kg

月額レンタル料金 <small>送料</small>	一割負担	二割負担	三割負担
2,000円	200円	400円	600円

PN-L80511 (ベッド用アーム(オプション)) ★

■TAIS:00980-000327

月額レンタル料金 <small>送料</small>	一割負担	二割負担	三割負担
500円	50円	100円	150円

折りたたみ可能な面手すり スタンディ

(パナソニック エイジフリー)

玄関、寝室、脱衣所での立ち上がり・歩き出しを
面と棒状手すりで安心サポート。

スタンディ使用例



ベッドでの
起き上がり

玄関での
立ち座り

脱衣所での
使用



床からの
立ち上がり



折畳み時



PN-L80401

■TAIS:00980-000315

■ベースサイズ:幅63×奥行78(cm)

■手すりサイズ:幅45×高さ70~85(cm) (3cmピッチ 6段階調整)

■面高さ:35~50(cm) ■ベースの厚さ:1.1cm ■重量:22.5kg ■最大使用者体重:100kg

月額レンタル料金 <small>送料</small>	一割負担	二割負担	三割負担
3,000円	300円	600円	900円

自在手すり ツインディ〈水廻り用〉

(パナソニック エイジフリー)

水廻り環境での転倒リスクの低減や一連の動作をサポート!



かび菌の内部への増殖をブロック

防カビ加工



PN-L80701 ★

■TAIS:00980-000364 ■ベースサイズ:幅58×奥行58×厚さ1.2(cm)

■手すりサイズ:幅56×高さ70~80(cm) 6段階 ■重量:17kg ■最大使用者体重:100kg

月額レンタル料金 <small>送料</small>	一割負担	二割負担	三割負担
6,000円	600円	1,200円	1,800円

ふくよく 床置き手すり 水回りにもってこい

(サテライト)

錆びない・滑らない・水はけ良好・分解しないでその場で丸洗い。



●病院・施設・ベッドサイド・椅子・玄関などでも SIAA防カビ仕様
●塩素系洗剤・漂白剤使えます

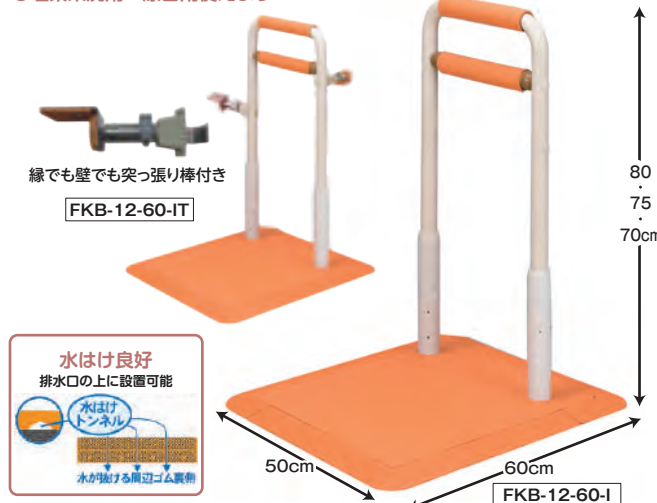

FKB-12-60-I / FKB-12-60-IT

■TAIS:01255-000013 / 000017 (突っ張り棒付) ■重量:13.8kg / 14.3(突っ張り棒付)kg

■耐荷重:100kg ■本体径:3.2cm ■ベースプレート厚:1cm

	月額レンタル料金 <small>送料</small>	一割負担	二割負担	三割負担
FKB-12-60-I	6,000円	600円	1,200円	1,800円
FKB-12-60-IT	6,000円	600円	1,200円	1,800円

★ = 在庫がない場合ご注文をいただいてからの発注となります

特殊寝台

特殊寝台
付属品

床すれ
防止用具

車いす

車いす
付属品

歩行器

歩行補助つえ

手すり

体位変換器

リフト用

スロープ

徘徊器

自動排泄
装置

特殊寝台

特殊寝台
付属品

床ずれ
防止用具

車いす

車いす
付属品

歩行器

歩行補助つえ

手すり

体位変換器

移動用
リフト

スロープ

感知機器
徘徊

自動排泄
処理装置

床置き式手すり 楽起(らっきい) (山崎産業)

介助バー型



YM-101L-ID

■TAIS:01339-000005
■サイズ:幅50.1×奥行80.1×高さ71~85(cm)
■重量:約22kg ■ベースの厚さ:1cm

月額レンタル料金 <small>課税</small>	一割負担
3,000円	300円
二割負担	三割負担
600円	900円

ワイド縦型



YM-109L-ID

■TAIS:01339-000013
■サイズ:幅50.1×奥行80.1×高さ71~85(cm)
■重量:約21kg ■ベースの厚さ:1cm

月額レンタル料金 <small>課税</small>	一割負担
3,000円	300円
二割負担	三割負担
600円	900円

ワイド介助バー型



YM-108L-ID

在庫限り

■TAIS:01339-000011
■サイズ:幅50.1×奥行80.1×高さ71~85(cm)
■重量:約22kg ■ベースの厚さ:1cm

月額レンタル料金 <small>課税</small>	一割負担
3,000円	300円
二割負担	三割負担
600円	900円

狭所用波型



YM-118L-ID ★

■TAIS:01339-000020
■サイズ:幅50×奥行50×高さ71~85(cm)
■重量:約17kg ■ベースの厚さ:1cm

月額レンタル料金 <small>課税</small>	一割負担
2,500円	250円
二割負担	三割負担
500円	750円

楽どめ



YM-104C-AL

■TAIS:01339-000028

月額レンタル料金 <small>課税</small>	一割負担
500円	50円
二割負担	三割負担
100円	150円

楽どめ壁面用



YM-110C-AL ★

■TAISコード:01339-000021

月額レンタル料金 <small>課税</small>	一割負担
500円	50円
二割負担	三割負担
100円	150円

ウェイト5kg



YM-120R-FC ★

■TAISコード:01339-000022

月額レンタル料金 <small>課税</small>	一割負担
500円	50円
二割負担	三割負担
100円	150円

スタンバー フローリング廊下型 (ミライズ)

フローリングの廊下
フローリングの居室に
置くだけで
手すりが使用できます。



SBR-05

■TAISコード:01044-000019
■サイズ:幅30.5×奥行25×高さ73.2(cm) ■重量:約7kg ■20ℓタンク2個付

月額レンタル料金 <small>課税</small>	一割負担	二割負担	三割負担
2,500円	250円	500円	750円

かるタッチ (手置台付き) (幸和製作所)

軽量でコンパクト!
自由に、手軽に、ポジションチェンジ



立ち上がり便利な手置台付き
手や肘を置くことで姿勢が安定し、立ち上がりがしやすい!床からの立ち上がりにも対応しております。

手軽にポジションチェンジ
本体が軽く、手軽にポジションチェンジができるので立ち上がりやすい姿勢で使用可能です。



HUH02

在庫限り

■TAIS:00030-000168 ■サイズ:幅60×奥行50×高さ70~85(cm) (5cmピッチ 3段階)
■手置台サイズ:幅40.5×奥行15×高さ上段45~55、下段30~40(cm) (5cmピッチ 3段階)
■重量:約5kg

月額レンタル料金 <small>課税</small>	一割負担	二割負担	三割負担
1,500円	150円	300円	450円

★ = 在庫がない場合ご注文をいただいてからの発注となります

バディー (モルテン) 在庫限り ※バディー関連全品在庫限り

突っ張ること高い安全性と
生活動作を広げる垂直型手すり



●突っ張ることできしっかりと固定できる垂直型手すり



【ルーツ(P79)】との連結も可能

●梁(はり)のある天井であれば、どこにでも設置可能

<十字型ストッパー>



安定感抜群の標準ストッパー

<I型ストッパー>



壁際で使うときに

必ず梁の場所に設置してください

<丸型ストッパー-S>



部屋の隅で使うときに

必ず梁の場所に設置してください

ノーマルタイプ

■品名:MNTCM(十字型)

MNTCMIS(I型)

MNTCMRCS(丸型)

■TAIS:00054-000054

■対応天井高さ:190~280cm

■収納サイズ:181cm

■手すり部直径:3.65cm

月額レンタル料金 <small>送料</small>	一割負担	二割負担	三割負担
3,500円	350円	700円	1,050円

立位保持 パッド

回転防止機能付きの
クッション材です。



MNTC08

■TAISコード:00054-000067 ■長さ:50cm ■直径:12cm

月額レンタル料金 <small>送料</small>	一割負担	二割負担	三割負担
1,000円	100円	200円	300円



L型サイドバー

玄関での立ち座りや段差の昇り降りをサポート

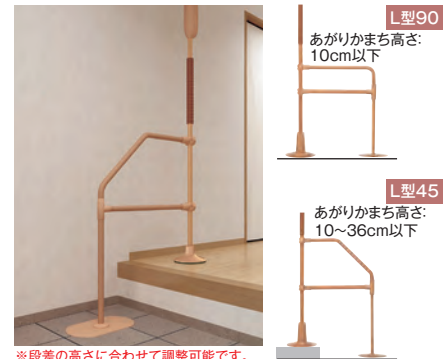

L型90

あがりかまち高さ:
10cm以下

L型45

あがりかまち高さ:
10~36cm以下

※段差の高さに合わせて調整可能です。

MNTCM06(L型90)

■TAISコード:00054-000065 ■サイズ:全長76×全高75(cm)

月額レンタル料金 <small>送料</small>	一割負担	二割負担	三割負担
1,500円	150円	300円	450円

MNTCM07(L型45)

■TAISコード:00054-000066 ■サイズ:全長76×全高100(cm)

月額レンタル料金 <small>送料</small>	一割負担	二割負担	三割負担
1,500円	150円	300円	450円

サイドバー

動作時に力が入れ
やすくなります。



MNTCM01LB

■TAISコード:00054-000055

■高さ:19.5cm ■直径:4×2.8cm(楕円)

月額レンタル料金 <small>送料</small>	一割負担	二割負担	三割負担
1,000円	100円	200円	300円



丸型サイドバー

手のひらや肘で
身体を支えること
ができます。



MNTCM05

■TAISコード:00054-000064

■幅:15cm ■高さ:28cm

月額レンタル料金 <small>送料</small>	一割負担	二割負担	三割負担
1,000円	100円	200円	300円



クロスバー

廊下など長い距離の歩行をサポート

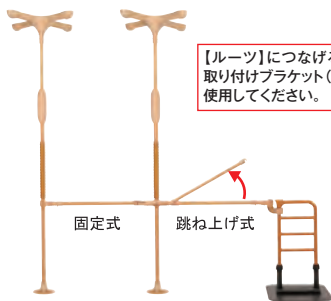

【ルーツ】につなげる場合は
取り付けブラケット(P79)を
使用してください。

固定式

跳ね上げ式

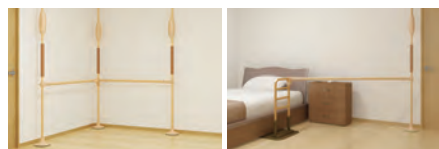

固定式セット

品番	長さ(cm)	TAIS	月額レンタル料金 <small>送料</small>	一割負担	二割負担	三割負担
MNTCM03BE004	40	00054-000337	1,000円	100円	200円	300円
MNTCM03BE006	60	00054-000338	1,000円	100円	200円	300円
MNTCM03BE009	90	00054-000339	1,000円	100円	200円	300円
MNTCM03BE012	120	00054-000340	1,000円	100円	200円	300円
MNTCM03BE016	160	00054-000341	1,000円	100円	200円	300円
MNTCM03BE020	200	00054-000342	1,000円	100円	200円	300円

跳ね上げ式セット

品番	長さ(cm)	TAIS	月額レンタル料金 <small>送料</small>	一割負担	二割負担	三割負担
MNTCM02BE004	40	00054-000331	1,500円	150円	300円	450円
MNTCM02BE006	60	00054-000332	1,300円	130円	260円	390円
MNTCM02BE009	90	00054-000333	1,100円	110円	220円	330円
MNTCM02BE012	120	00054-000334	1,300円	130円	260円	390円
MNTCM02BE016	160	00054-000335	1,400円	140円	280円	420円
MNTCM02BE020	200	00054-000336	1,400円	140円	280円	420円

特殊寝台

特殊寝台
付属品

床すれ
防止用具

車いす

車いす
付属品

歩行器

歩行補助つえ

手すり

体位変換器

リフト用

スロープ

感知機器

自動排
便装置

特殊寝台

特殊寝台
付属品

床ずれ
防止用具

車いす

車いす
付属品

歩行器

歩行補助つえ

手すり

体位変換器

移動用
リフト

スロープ

感知機器
徘徊

自動排泄
処理装置

ベスポジ-e基本セット

(DIPPERホクメイ)



基本セット

基本セット耐水仕様

耐水ベース

基本セット丸型天井ベース

BPE-100-11

■TAIS:00254-000052

■サイズ:190~270 (cm)

■ベース:φ200

月額レンタル料金 <small>課税</small>	一割負担
3,000円	300円
二割負担	三割負担
600円	900円

基本セット丸型天井ベース

BPE-100-81 耐水仕様

■TAIS:00254-000053

■サイズ:190~270 (cm)

■ベース:φ200

月額レンタル料金 <small>課税</small>	一割負担
3,500円	350円
二割負担	三割負担
700円	1,050円

基本セットT型天井ベース

BPE-100-10

■TAIS:00254-000051

■サイズ:190~270 (cm)

■ベース:φ200

月額レンタル料金 <small>課税</small>	一割負担
3,000円	300円
二割負担	三割負担
600円	900円

基本セットT型天井ベース

BPE-100-80 耐水仕様

■TAIS:00254-000066

■サイズ:190~270 (cm)

■ベース:φ200

月額レンタル料金 <small>課税</small>	一割負担
3,500円	350円
二割負担	三割負担
700円	1,050円

※浴室での使用は不可です。

システム・H型伸縮固定・伸縮曲げセット



伸縮固定

伸縮曲げ

H型伸縮固定セット 丸型天井ベース

品番	長さ (cm)	TAIS	月額レンタル料金 <small>課税</small>	一割負担	二割負担	三割負担
BPE-H51-609	60~90	00254-000175	8,000円	800円	1,600円	2,400円
BPE-H51-912	90~120	00254-000176	8,000円	800円	1,600円	2,400円

H型伸縮固定セット T型天井ベース

品番	長さ (cm)	TAIS	月額レンタル料金 <small>課税</small>	一割負担	二割負担	三割負担
BPE-H50-609	60~90	00254-000173	8,000円	800円	1,600円	2,400円
BPE-H50-912	90~120	00254-000174	8,000円	800円	1,600円	2,400円

H型伸縮曲げセット 丸型天井ベース

品番	長さ (cm)	TAIS	月額レンタル料金 <small>課税</small>	一割負担	二割負担	三割負担
BPE-H61-609	60~90	00254-000179	8,000円	800円	1,600円	2,400円
BPE-H61-912	90~120	00254-000180	8,000円	800円	1,600円	2,400円

H型伸縮曲げセット T型天井ベース

品番	長さ (cm)	TAIS	月額レンタル料金 <small>課税</small>	一割負担	二割負担	三割負担
BPE-H60-609	60~90	00254-000177	8,000円	800円	1,600円	2,400円
BPE-H60-912	90~120	00254-000178	7,700円	770円	1,540円	2,310円

システム木手すり・H型固定・曲げ・跳ね上げセット

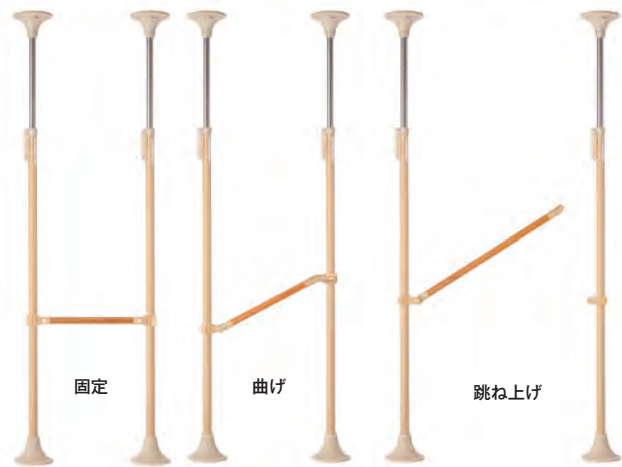

固定

曲げ

跳ね上げ

H型固定セット 丸型天井ベース

品番	長さ (cm)	TAIS	月額レンタル料金 <small>課税</small>	一割負担	二割負担	三割負担
BPE-H11-060	60	00254-000097	8,000円	800円	1,600円	2,400円
BPE-H11-090	90	00254-000054	8,000円	800円	1,600円	2,400円
BPE-H11-120	120	00254-000105	8,000円	800円	1,600円	2,400円

H型固定セット T型天井ベース

品番	長さ (cm)	TAIS	月額レンタル料金 <small>課税</small>	一割負担	二割負担	三割負担
BPE-H10-060	60	00254-000081	8,000円	800円	1,600円	2,400円
BPE-H10-090	90	00254-000067	8,000円	800円	1,600円	2,400円
BPE-H10-120	120	00254-000089	7,700円	770円	1,540円	2,310円

H型曲げセット 丸型天井ベース

品番	長さ (cm)	TAIS	月額レンタル料金 <small>課税</small>	一割負担	二割負担	三割負担
BPE-H21-060	60	00254-000098	8,000円	800円	1,600円	2,400円
BPE-H21-090	90	00254-000055	8,000円	800円	1,600円	2,400円
BPE-H21-120	120	00254-000106	8,000円	800円	1,600円	2,400円

H型曲げセット T型天井ベース

品番	長さ (cm)	TAIS	月額レンタル料金 <small>課税</small>	一割負担	二割負担	三割負担
BPE-H20-060	60	00254-000082	8,000円	800円	1,600円	2,400円
BPE-H20-090	90	00254-000068	8,000円	800円	1,600円	2,400円
BPE-H20-120	120	00254-000090	8,000円	800円	1,600円	2,400円

H型跳ね上げセット 丸型天井ベース

品番	長さ (cm)	TAIS	月額レンタル料金 <small>課税</small>	一割負担	二割負担	三割負担
BPE-H31-060	60	00254-000099	8,000円	800円	1,600円	2,400円
BPE-H31-090	90	00254-000056	8,000円	800円	1,600円	2,400円
BPE-H31-120	120	00254-000107	8,000円	800円	1,600円	2,400円

H型跳ね上げセット T型天井ベース

品番	長さ (cm)	TAIS	月額レンタル料金 <small>課税</small>	一割負担	二割負担	三割負担
BPE-H30-060	60	00254-000083	8,000円	800円	1,600円	2,400円
BPE-H30-090	90	00254-000069	8,000円	800円	1,600円	2,400円
BPE-H30-120	120	00254-000091	8,000円	800円	1,600円	2,400円

円型・ウェーブ型・ウェーブ型ロングセット



円型手すり

ウェーブ型

ウェーブ型ロング

円型手すりセット

丸型天井ベース

BPE-S30-21

■TAIS:00254-000124

■直径:28.2cm

月額レンタル料金 <small>送料</small>	一割負担
4,000円	400円
二割負担	三割負担
800円	1,200円

ウェーブ型手すりセット

丸型天井ベース

BPE-S30-11

■TAIS:00254-000122

■長さ:40cm

月額レンタル料金 <small>送料</small>	一割負担
4,000円	400円
二割負担	三割負担
800円	1,200円

ウェーブ型手すりロングセット

丸型天井ベース

BPE-S30-41

■TAIS:00254-000135

■長さ:65cm

月額レンタル料金 <small>送料</small>	一割負担
4,000円	400円
二割負担	三割負担
800円	1,200円

円型手すりセット

T型天井ベース

BPE-S30-20

■TAIS:00254-000123

■直径:28.2cm

月額レンタル料金 <small>送料</small>	一割負担
4,000円	400円
二割負担	三割負担
800円	1,200円

ウェーブ型手すりセット

T型天井ベース

BPE-S30-10

■TAIS:00254-000121

■長さ:40cm

月額レンタル料金 <small>送料</small>	一割負担
4,000円	400円
二割負担	三割負担
800円	1,200円

ウェーブ型手すりロングセット

T型天井ベース

BPE-S30-40

■TAIS:00254-000134

■長さ:65cm

月額レンタル料金 <small>送料</small>	一割負担
4,000円	400円
二割負担	三割負担
800円	1,200円

グリップアーム-e・プッシュ手すり



グリップアーム-e 5P

グリップアーム-e 5P

プッシュ手すり

耐水仕様



φ200

耐水ベース

グリップアーム-e5Pセット

丸型天井ベース

BPE-S30-61

■TAIS:00254-000139

■長さ:60cm

月額レンタル料金 <small>送料</small>	一割負担
4,000円	400円
二割負担	三割負担
800円	1,200円

グリップアーム-e5Pセット

丸型天井ベース

BPE-S80-61 耐水仕様

■TAIS:00254-000148

■長さ:60cm

月額レンタル料金 <small>送料</small>	一割負担
4,500円	450円
二割負担	三割負担
900円	1,350円

プッシュ手すりセット

丸型天井ベース

BPE-S20-31

■TAIS:00254-000080

■サイズ:幅13cm×長さ25cm

月額レンタル料金 <small>送料</small>	一割負担
4,500円	450円
二割負担	三割負担
900円	1,350円

グリップアーム-e5Pセット

T型天井ベース

BPE-S30-60

■TAIS:00254-000138

■長さ:60cm

月額レンタル料金 <small>送料</small>	一割負担
4,000円	400円
二割負担	三割負担
800円	1,200円

グリップアーム-e5Pセット

T型天井ベース

BPE-S80-60 耐水仕様

■TAIS:00254-000147

■長さ:60cm

月額レンタル料金 <small>送料</small>	一割負担
4,500円	450円
二割負担	三割負担
900円	1,350円

プッシュ手すりセット

T型天井ベース

BPE-S20-30

■TAIS:00254-000079

■サイズ:幅13cm×長さ25cm

月額レンタル料金 <small>送料</small>	一割負担
4,500円	450円
二割負担	三割負担
900円	1,350円

玄関アーム



玄関アームレギュラー

玄関アームショート

玄関アームレギュラーセット

丸型天井ベース

BPE-S40-11

■TAIS:00254-000152

■サイズ:幅(芯々)40cm×高さ133cm

月額レンタル料金 <small>送料</small>	一割負担
4,500円	450円
二割負担	三割負担
900円	1,350円

玄関アームショートセット

丸型天井ベース

BPE-S40-21

■TAIS:00254-000154

■サイズ:幅(芯々)40cm×高さ90cm

月額レンタル料金 <small>送料</small>	一割負担
4,500円	450円
二割負担	三割負担
900円	1,350円

玄関アームレギュラーセット

T型天井ベース

BPE-S40-10

■TAIS:00254-000151

■サイズ:幅(芯々)40cm×高さ133cm

月額レンタル料金 <small>送料</small>	一割負担
4,500円	450円
二割負担	三割負担
900円	1,350円

玄関アームショートセット

T型天井ベース

BPE-S40-20

■TAIS:00254-000153

■サイズ:幅(芯々)40cm×高さ90cm

月額レンタル料金 <small>送料</small>	一割負担
4,500円	450円
二割負担	三割負担
900円	1,350円

耐水仕様 とは

ベースポジ-e基本セットに耐水ベースを装着することで、玄関ポーチ・ベランダ等の水や雨がかかる場所でも使用可能になります。

※浴室での使用はできません。



特殊寝台

特殊寝台
付属品

床ずれ
防止用具

車いす

車いす
付属品

歩行器

歩行補助つえ

手すり

体位変換器

移動用
リフト

スロープ

徘徊
感知機器

自動
排泄
装置

特殊寝台
特殊寝台
付属品
床ずれ
防止用具
車いす
車いす
歩行器
歩行補助つえ
手すり
体位変換器
移動用
リフト
スロープ
感知機器
徘徊
自動排泄
処理装置

ミニ平行棒ささえ愛 (日進医療器)



並列型使用時

並列・直列・L型と組み替え自由
多目的平行棒

- 多種の使用目的に合わせ、並列型(平行棒)・直列型・L型等に組み替えられます。
- 支柱の向きを変えることにより、バーの幅を変えることができます。(幅37~73cm)(並列型のみ)



【L字型】

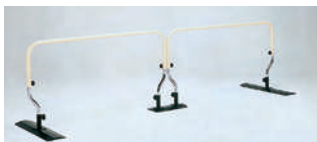

【直列型】

TY500★

■TAIS:00175-000266 ■サイズ:幅70×長さ165×高さ76~94(ピッチ3cm)(cm)
■手すりサイズ:幅37~73×長さ152×高さ76~94(ピッチ3cm)(cm) ■重量:約18.5kg

月額レンタル料金 <small>課税</small>	一割負担	二割負担	三割負担
4,000円	400円	800円	1,200円

ルーツ スモールタイプ (モルテン)



- 狭いトイレスペースでも使用可能
- 置くだけの簡単設置
- 清拭消毒が簡単
- 立ち座りがしやすいグリップ
- 両手すりも可能

MNTPT1(片手すり)

■TAISコード:00054-000216 ■ベースサイズ:幅66×奥行46(cm)
■手すりサイズ:幅35×高さ60・65・70(3段階)(cm) ■重量:12kg

月額レンタル料金 <small>課税</small>	一割負担	二割負担	三割負担
2,000円	200円	400円	600円

MNTPT2(両手すり)

■TAISコード:00054-000217 ■ベースサイズ:幅66×奥行46(cm)
■手すりサイズ:幅35×高さ60・65・70(3段階)(cm) ■重量:14kg

月額レンタル料金 <small>課税</small>	一割負担	二割負担	三割負担
3,000円	300円	600円	900円

SUS-はねあげR2 (アロン化成)

足もとがすっきりしていて、立ち上がり時に
邪魔になりにくく、立ち上がり動作がしやすいです。



533-067(木製ひじ掛けタイプ)

■TAIS:00221-000458 ■サイズ:幅66×奥行55×高さ55~70(cm) ■重量:10kg

月額レンタル料金 <small>課税</small>	一割負担	二割負担	三割負担
3,000円	300円	600円	900円

トイレ用 たちあっぷⅡ

(矢崎化工)

安心できる座位の保持と
立ち座りをサポートします



- 様々な便器に調整取付が可能
- 軽いアルミ製で、取り回しが快適
- ご使用状況に合わせて、アームレストの高さ・幅の調整可能
- 抗菌仕様のアームレスト

CKJ-01

■TAISコード:00055-000130
■サイズ:幅68.5(最大幅)×奥行47×高さ58~68(cm)(5段階) ■重量:6.8kg

月額レンタル料金 <small>課税</small>	一割負担	二割負担	三割負担
3,000円	300円	600円	900円

洋式トイレ用スライド 手すり(ステンレス)

(パナソニック エイジフリー)



ひじ掛けがスライドするので移乗時にじゃまになりません。



設置イメージ

PN-L53001

在庫限り

■TAIS:00980-000191 ■サイズ:幅G5×奥行46×高さ58~74(cm)(9段階)
■ひじ掛け内寸:52.5cm ■重量:8.5kg ■最大利用者体重:100kg以下

月額レンタル料金 <small>課税</small>	一割負担	二割負担	三割負担
3,000円	300円	600円	900円

洋式トイレ用ベスト サポート手すり (シコク)

簡単に設置でき、
使用者に優しい
手すりです。

設置イメージ



627-010(ひじ掛けはねあげ)

■TAIS:01235-000008 ■サイズ:幅62~72×奥行46×高さ56~71(6段階)(cm)
■重量:約9.0kg

月額レンタル料金 <small>課税</small>	一割負担	二割負担	三割負担
3,000円	300円	600円	900円

★ = 在庫がない場合ご注文をいただいてからの発注となります

FR 手すり (シコク)

排泄しやすい、前傾姿勢を保持できます。



627-050

在庫限り

■TAISコード:01235-000178

■サイズ:幅62~72×奥行56×高さ56~71(6段階)(cm) ■重量:約12kg

月額レンタル料金 <small>送料</small>	一割負担	二割負担	三割負担
4,000円	400円	800円	1,200円

アットグリップ AT-E-200 (アロン化成)

玄関

シンプル、コンパクト、安心感抜群、省スペースで安心して使用できる玄関用手すりです。

取り付け可能寸法

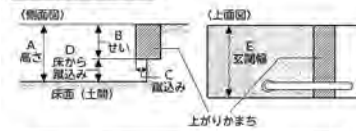

項目	取り付け可能寸法
A (高さ)	15~35cm
B (せい)	9~15cm
C (蹴込み)	1.5cm以上
D (床から蹴込み)	2cm以上
E (玄関幅)	30cm以上

531-089★

■TAISコード:00221-000454 ■サイズ:幅24×奥行33×高さ86~117(cm) ■重量:約9.5kg



月額レンタル料金 <small>送料</small>	一割負担	二割負担	三割負担
3,500円	350円	700円	1,050円

あがりかまち用たちあっぷ (矢崎化工)

(矢崎化工)

玄関に置くだけで補助手すりが構築でき、あがりかま치의昇降をサポートいたします。

玄関



ステップ台 CKE-B

■サイズ:幅50×奥行30×高さ12~18(cm) (2cmピッチ4段階)

※これらの商品は自治体によって、介護保険適用対象外となる場合もあります。

品番	TAIS	手すり高さ (cm)	かまち対応高さ (cm)	ベースサイズ (cm)	ステップ台	手すり	重量 (kg)	
CKE-01-1	00055-000109	80~85	18~36	幅78×奥行56 厚さ1.5	無し	両手すり	32.8	
CKE-01	00055-000105				付き	両手すり	39.7	
CKE-02-1	00055-000110				無し	片手すり	26.9	
CKE-02	00055-000106				付き	片手すり	33.8	
CKE-03	00055-000107				4~18	無し	両手すり	31.8
CKE-04	00055-000108					無し	片手すり	26.4

月額レンタル料金 <small>送料</small>	一割負担	二割負担	三割負担
5,000円	500円	1,000円	1,500円
5,000円	500円	1,000円	1,500円
4,000円	400円	800円	1,200円
4,000円	400円	800円	1,200円
4,000円	400円	800円	1,200円
3,000円	300円	600円	900円

あがりかまち用たちあっぷミニ (矢崎化工)

(矢崎化工)

小さいベースのあがりかまち用たちあっぷミニは、集合住宅の小さな玄関にも対応します。

玄関

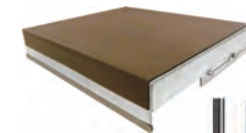

スライドベース CKG-B

■サイズ:幅50×奥行44~54×厚さ9(cm)

玄関スペースの範囲でベースをスライドさせて伸ばすことができます。

※これらの商品は自治体によって、介護保険適用対象外となる場合もあります。

品番	TAIS	手すり高さ (cm)	かまち対応高さ (cm)	ベースサイズ (cm)	スライドベース	手すり	重量 (kg)
CKG-01	00055-000123	80~85	4~18	幅70×奥行44 厚さ1.5	付き (奥行44~54)	両手	33.7
CKG-02	00055-000124				無し	片手	28.2
CKG-03	00055-000125				無し	両手	26.4
CKG-04	00055-000126				無し	片手	20.9

月額レンタル料金 <small>送料</small>	一割負担	二割負担	三割負担
5,000円	500円	1,000円	1,500円
4,000円	400円	800円	1,200円
5,000円	500円	1,000円	1,500円
4,000円	400円	800円	1,200円

特殊寝台

特殊寝台
付属品

床すれ
防止用具

車いす

車いす
付属品

歩行器

歩行補助つえ

手すり

体位変換器

リフト用

スロープ

感知機器

自動排泄
装置

BS小路 (シコク)

従来の手すりと比べてよりコンパクトになり、手すりの設置が難しかった玄関にも設置ができます。
またコンパクトなため、住環境を広く使えるようになり、転倒予防にもつながります。

●サイズ・規格(単位:cm)

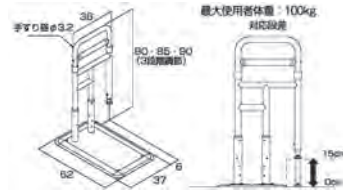

●使用者に優しい設計



端面保護カバーとマットの高さを揃えました。
床からの段差・傾斜を最小限にし、つまずきにくさを追求しました。



626-110

■TAIS:01235-000250 ■ベースサイズ:幅37×奥行62×厚さ1.4(cm) ■重量:15.6kg

月額レンタル料金 <small>課税</small>	一割負担	二割負担	三割負担
3,000円	300円	600円	900円

ルーツ あがりかまちタイプ (モルテン) 在庫限り



【両手すりステップ台付】

【両手すりステップ台なし】



玄関での昇り降り

玄関での立ち座りや
段差の昇り降りをサポート



ステップ台

■サイズ:幅50×奥行30×高さ12~18(cm)(2cmピッチ4段階)

※これらの商品は自治体によって、介護保険適用対象外となる場合があります。

品名	品番	TAIS	手すり高さ (cm)	かまち対応高さ (cm)	ベースサイズ (cm)	重量 (kg)
両手すりH型	MNTPKH2BR	00054-000142	78~85 8段階	18~36	幅70×奥行60 厚さ1.3	42.2
片手すりH型	MNTPKH1BR	00054-000143				32.8
両手すりH型ステップ台付	MNTPKH2SBR	00054-000146				51.7
片手すりH型ステップ台付	MNTPKH1SBR	00054-000147		42.3		
両手すりL型	MNTPKL2BR	00054-000144		40.4		
片手すりL型	MNTPKL1BR	00054-000145		31.9		

月額レンタル料金 <small>課税</small>	一割負担	二割負担	三割負担
5,000円	500円	1,000円	1,500円
4,000円	400円	800円	1,200円
5,000円	500円	1,000円	1,500円
4,000円	400円	800円	1,200円
4,000円	400円	800円	1,200円
3,000円	300円	600円	900円

ルーツ アウトドア 屋内 屋外 ロングタイプ (モルテン)

置くだけで高い安全性と
生活動作を広げる
床置き手すり



MNTPOLG★

■TAISコード:00054-000218

■手すりサイズ:幅81×高さ70-75-80(cm)

■ベースサイズ:幅50×奥行105×厚さ1.3(cm) ■重量:18.7kg

月額レンタル料金 <small>課税</small>	一割負担	二割負担	三割負担
3,000円	300円	600円	900円

玄関用自在手すり ツインディ (パナソニックエイジフリー) 玄関



【片手すり踏み台付き】

在庫限り

【両手すり踏み台なし】

上がりかまちの上側・下側の手すりが
独立して調整できる手すりです。

踏み台

■サイズ:幅51×奥行30×高さ10.8~18(cm)
(1.8cmピッチ5段階)

※これらの商品は自治体によって、介護保険適用対象外となる場合があります。

品名	品番	TAIS	手すり高さ (cm)	かまち高さ (cm)	ベースサイズ (cm)	重量 (kg)
両手すり踏み台付き	XPN-L80201	00980-000204	土間側 72.5~82.5 かまち側 (土間床面より) 88.5~118.5	16~36	幅72.5×奥行76.5	43.5
両手すり踏み台なし	XPN-L80202	00980-000205				35
片手すり踏み台付き	XPN-L80203	00980-000206				36
片手すり踏み台なし	XPN-L80204	00980-000207				27.5

品名	月額レンタル料金 <small>課税</small>	一割負担	二割負担	三割負担
両手すり踏み台付き	5,000円	500円	1,000円	1,500円
両手すり踏み台なし	5,000円	500円	1,000円	1,500円
片手すり踏み台付き	4,000円	400円	800円	1,200円
片手すり踏み台なし	3,900円	390円	780円	1,170円

★ = 在庫がない場合ご注文をいただいてからの発注となります

たちあっぷ540 (矢崎化工)

段差54cmまで対応する「おくだけシリーズ」の新タイプ。
屋内・屋外でも使用可能です。

屋内 屋外



CKH-01

CKH-02

※手すりは右・左に対応できます

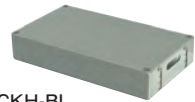

CKH-BL



CKH-BH

※こちらの商品は自治体によって、介護保険適用対象外となる場合があります。

※こちらの商品は自治体によって、介護保険適用対象外となる場合があります。
※CKH-BH(ステップ台)1段ではご使用しないでください。

CKH-01 (両手すり)

■TAISコード:00055-000127

■手すりサイズ:幅53.7×手前高さ77~102/奥高さ104~139 (cm)

■ベースサイズ:幅78×奥行74.5×厚さ3 (cm) ■重量:34.7kg

月額レンタル料金(税別)	一割負担	二割負担	三割負担
8,000円	800円	1,600円	2,400円

CKH-02 (片手すり)

■TAISコード:00055-000128

■手すりサイズ:手前高さ77~102/奥高さ104~139 (cm)

■ベースサイズ:幅78×奥行74.5×厚さ3 (cm) ■重量:28.6kg

月額レンタル料金(税別)	一割負担	二割負担	三割負担
7,000円	700円	1,400円	2,100円

CKH-BL (ステップ台)

■サイズ:幅50×奥行28×高さ9・11・13・15 (4段階) (cm)

■重量:6.0kg

月額レンタル料金(税別)
0円

CKH-BH (ステップ台)

■サイズ:幅50×奥行28×高さ21・25・29・33 (4段階) (cm)

■重量:9.6kg

月額レンタル料金(税別)
0円

ルーツ アウトドア 段差タイプ (モルテン)

玄関 屋外



【左片手すり/ステップ台なし】

【両手すり/ステップ台2段付き】



縁側、玄関周りでの大きな段差を昇る・降りるの動作をサポート

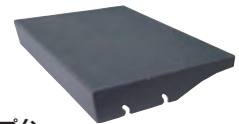

ステップ台

■サイズ:幅50×奥行37

※こちらの商品は自治体によって、介護保険適用対象外となる場合があります。

品名	品番	TAIS	手すり高さ (cm)	かまち対応高さ (cm)	ベースサイズ (cm)	重量 (kg)	月額レンタル料金(税別)	一割負担	二割負担	三割負担
★両手すりステップ台なし	MNTPOKW	00054-000219	105~139 無段階	0~18	幅70×奥行60 ×厚さ1.3	52.1	8,000円	800円	1,600円	2,400円
★両手すりステップ台1段付	MNTPOKW1	00054-000220		18~36		57.6	8,000円	800円	1,600円	2,400円
★両手すりステップ台2段付	MNTPOKW2	00054-000221		36~54		63.1	8,000円	800円	1,600円	2,400円
★片手すりステップ台なし	MNTPOKSL(左)	00054-000222	105~139 無段階	0~18	幅70×奥行60 ×厚さ1.3	38.1	7,000円	700円	1,400円	2,100円
★片手すりステップ台1段付	MNTPOKSR(右)	00054-000223		18~36		50.4	7,000円	700円	1,400円	2,100円
★片手すりステップ台2段付	MNTPOKS1L(左)	00054-000224		36~54		55.9	7,000円	700円	1,400円	2,100円

アットグリップ (アロン化成)

あっという間に設置完了。
ベランダや縁側や小さい段差への設置に。

屋内 屋外

最小80cm~最大105cmまで無段階で伸縮可能



在庫限り

品名	品番	TAIS	手すり高さ	段差の最大高さ	重量	月額レンタル料金(税別)	一割負担	二割負担	三割負担	
AT-C-240	870-140	00221-000542	75~85cm	30cm	約19kg	5,000円	500円	1,000円	1,500円	
AT-C-240T	870-141	00221-000543			約22kg	6,000円	600円	1,200円	1,800円	
AT-C-630	870-142	00221-000544			約39kg	11,000円	1,100円	2,200円	3,300円	
AT-C-630T	870-143	00221-000545		約48kg	14,000円	1,400円	2,800円	4,200円		
AT-C-930	870-130	00221-000500		45cm	45cm	約39kg	11,000円	1,100円	2,200円	3,300円
AT-C-930T	870-131	00221-000501				約48kg	14,000円	1,400円	2,800円	4,200円
AT-C-E1050	870-150	00221-000553	約39kg			11,000円	1,100円	2,200円	3,300円	
AT-C-E1050T	870-151	00221-000554	約48kg	15,000円	1,500円	3,000円	4,500円			

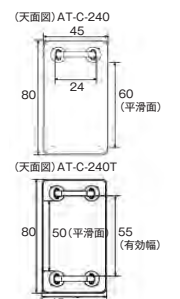
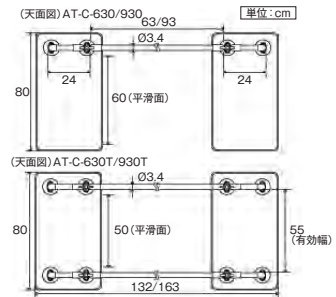

特殊寝台
特殊寝台
付属品
防止用具
車いす
車いす
付車いす
付車いす
歩行器
歩行補助つえ
手すり
体位変換器
リフト用
スロープ
感知機器
自動排泄

たよレールSOTOE (マツ六)

屋内 屋外

特殊登台

特殊登台
付属品

床ずれ
防止用具

車いす

車いす
付属品

歩行器

歩行補助つえ

手すり

体位変換器

移動用
リフト

スロープ

感知機器
徘徊

自動排泄
処理装置

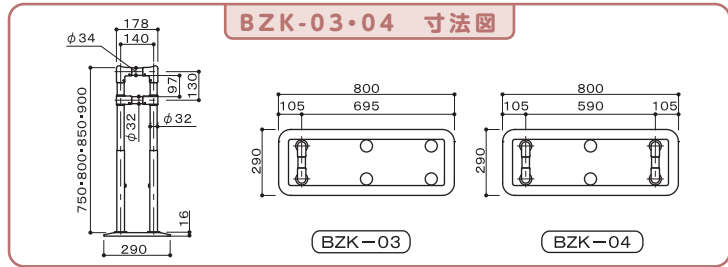
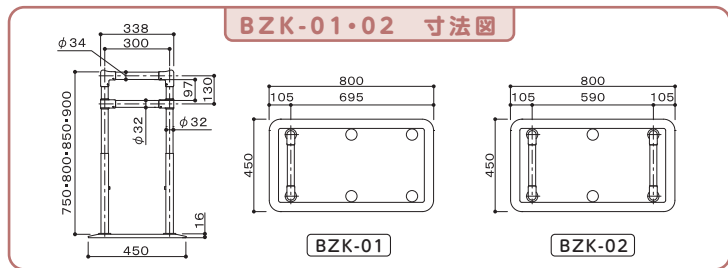

BZW-7057EK (57~70cm・1.5kg)
BZW-9070EK (70~90cm・1.7kg)
BZW-1290EK (90~120cm・2.0kg)

●たよレールSOTOEを連結できます。
 伸縮式で長さの調整が出来ます。
 上下方向に45°まで角度調整可能
 スパース4個付属。

たよレール SOTOE (ソトエ) 単体 TAIS コード 及び セット TAIS

申請品番	BZK-01	BZK-01W			BZK-01S			BZK-03S		
TAIS	01265-000248	01265-000249			01265-000250			01265-000260		
商品品番	BZK-01	BZK-01W (7057)	BZK-01W (9070)	BZK-01W (1290)	BZK-01S (7057)	BZK-01S (9070)	BZK-01S (1290)	BZK-03S (7057)	BZK-03S (9070)	BZK-03S (1290)
商品コード	040-4221	040-4261	040-4262	040-4263	040-4251	040-4252	040-4253	040-4311	040-4312	040-4313
ディテール										
申請品番	BZK-02	BZK-02W			BZK-02S			BZK-04S		
TAIS	01265-000251	01265-000253			01265-000252			01265-0000262		
商品品番	BZK-02	BZK-02W (7057)	BZK-02W (9070)	BZK-02W (1290)	BZK-02S (7057)	BZK-02S (9070)	BZK-02S (1290)	BZK-04S (7057)	BZK-04S (9070)	BZK-04S (1290)
商品コード	040-4222	040-4264	040-4265	040-4266	040-4254	040-4255	040-4256	040-4314	040-4315	040-4316
ディテール										

品番	TAIS	手すり高さ	重量	月額レンタル料金(課税)	一割負担	二割負担	三割負担
BZK-01	01265-000248	75~90cm 4段階	約17.8kg	4,000円	400円	800円	1,200円
BZK-02	01265-000251		約20.6kg	5,000円	500円	1,000円	1,500円
BZK-01W 7057・9070・1290	01265-000249		約37.1kg~37.6kg	9,500円	950円	1,900円	2,850円
BZK-02W 7057・9070・1290	01265-000253		約44.2kg~45.2kg	13,000円	1,300円	2,600円	3,900円
BZK-01S 7057・9070・1290	01265-000250		約19.3kg~19.8kg	5,500円	550円	1,100円	1,650円
BZK-02S 7057・9070・1290	01265-000252		約22.1kg~23.1kg	8,000円	800円	1,600円	2,400円
BZK-03S 7057・9070・1290	01265-000260		約16.2kg~16.7kg	5,500円	550円	1,100円	1,650円
BZK-04S 7057・9070・1290	01265-000262		約18.6kg~19.1kg	8,000円	800円	1,600円	2,400円

※わたレールEKは、いずれのタイプでもTAISコードは同じです。※組立には、六角スパナ(2.5・4・5)が別途必要です。

セロリ (モルテン)

高耐久 快適性 衛生的

- ① 体位変換時の介護負担を軽減するための最適形状
- ② 体位変換後の安楽な姿勢を確保するための最適形状
- ③ 体に優しく、むれにくい、特殊なクッションビーズ素材
- ④ 耐久性に優れ、丸洗いも可能

Aタイプくまくら型>

Bタイプくすねく型>



Aタイプ(くまくら型) MTYA

■TAIS:00054-000112 ■サイズ68×32(cm) ■重量:2.4kg

在庫限り

月額レンタル料金 <small>送料</small>	一割負担	二割負担	三割負担
1,500円	150円	300円	450円

Bタイプ(スネーク型) MTYB

■TAIS:00054-000113 ■サイズ:141×23(cm) ■重量:3.1kg

在庫限り

月額レンタル料金 <small>送料</small>	一割負担	二割負担	三割負担
2,000円	200円	400円	600円

ナーセントEx ユール

(アイソネックス)

通気性と弾力性を備えた特殊加工の繊維チップが適度に動き、身体に沿わせて形状を変える事ができます。



ナーセントEx ユール

■TAIS:00149-000039 ■サイズ:幅57×長さ77×厚み14.5(cm) ■重量:1350g

月額レンタル料金 <small>送料</small>	一割負担	二割負担	三割負担
2,000円	200円	400円	600円

ナーセントExワイド ナーセントExロール200 ナーセントExロール150

(アイソネックス)

抜群のフィット感で、いつも快適なポジショニングに

① 中材には、ポジショニングに最適な繊維チップを使用



ナーセントExワイド

■TAIS:00149-000037
■サイズ:幅70×長さ80×厚み5(cm)
■重量:2.05kg

月額レンタル料金 <small>送料</small>	一割負担	二割負担	三割負担
2,000円	200円	400円	600円



ナーセントExロール200

■TAIS:00149-000034
■サイズ:幅24×長さ200×厚み7(cm)
■重量:1.8kg

月額レンタル料金 <small>送料</small>	一割負担	二割負担	三割負担
2,000円	200円	400円	600円



ナーセントExロール150

■TAIS:00149-000035
■サイズ:幅24×長さ150×厚み7(cm)
■重量:1.35kg

月額レンタル料金 <small>送料</small>	一割負担	二割負担	三割負担
2,000円	200円	400円	600円

トランスファースシート (ウイズ)

持ち上げて動かす介護から持ち上げない介護へ薄手で敷き込みやすい筒型スライディングシート。上下左右だけでなく、斜めにも移動させることができます。

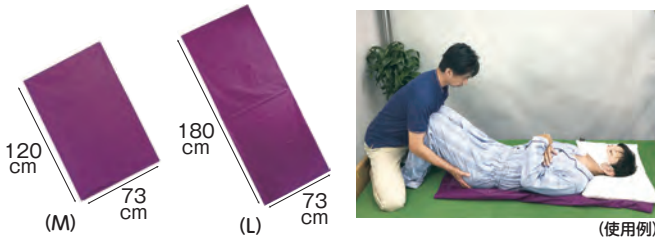

トランスファースシートM

■TAIS:00076-000046 ■サイズ:幅73×長さ120(cm)

月額レンタル料金 <small>送料</small>	一割負担	二割負担	三割負担
900円	90円	180円	270円

トランスファースシートL

■TAIS:00076-000047 ■サイズ:幅73×長さ180(cm)

月額レンタル料金 <small>送料</small>	一割負担	二割負担	三割負担
1,000円	100円	200円	300円

スライディンググローブ (ウイズ)

表面が滑りやすく、裏面は滑りにくい素材のグローブ。親指と人差し指を挟むと操作性が良くなります。

- 使用例
- 背抜き
 - ポジショニングの体圧分散の確認
 - 寝具・衣類のしわ伸ばし
 - 体位変換
 - ベッド上での移動



スライディンググローブ

■TAIS:00076-000031 ■サイズ:幅20.5×長さ48.5(cm)

月額レンタル料金 <small>送料</small>	一割負担	二割負担	三割負担
500円	50円	100円	150円

*この商品の区分は特殊寝台付属品です。

特殊寝台

特殊寝台
付属品

床ずれ
防止用具

車いす

車いす
付属品

歩行器

歩行補助つえ

手すり

体位変換器具

リフト用

スロープ

感知機器

自動排蓋

特殊寝台

特殊寝台
付属品

床ずれ
防止用具

車いす

車いす
付属品

歩行器

歩行補助つえ

手すり

体位変換器

移動用
リフト

スロープ

感知機器
徘徊

自動排泄
処理装置

車椅子電動昇降機

UD-320 C・S

<直進乗り込み> (いうら)

平らな場所があれば
設置のための
基礎工事は必要
ありません。



設置組立が簡単

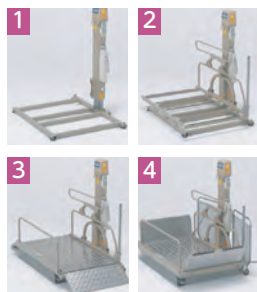

UD-320 C-S★

- TAIS:00084-000093 ■全長(スロープを下げた状態):145.5cm
- 全幅:93cm ■全高:114~174.5cm ■昇降範囲:5.5~65cm
- テーブル内寸:68×114(cm) ■耐荷重:150kg
- 重量:75kg(オプション除く) ■介助者同乗:不可

月額レンタル料金 <small>課税</small>	一割負担	二割負担	三割負担
23,000円	2,300円	4,600円	6,900円

UD-320 C・L

<L字乗り込み> (いうら)

敷地幅が130cm以上
あれば設置できる、
L字乗り込みタイプの
昇降機です。

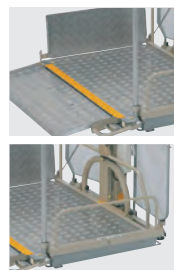

昇降中の安全確保のため、
車椅子後車輪の位置を規制する
テーブルガイドを装備しています。

UD-320 C-L★

- TAIS:00084-000094 ■全長(ブリッジを立てた状態):126cm
- 全幅(スロープを下げた状態):129cm ■全高:114~174.5cm
- 昇降範囲:5.5~65cm ■テーブル内寸:73.5×114(cm)
- 耐荷重:150kg ■重量:79kg(オプションを除く) ■介助者同乗:不可

月額レンタル料金 <small>課税</small>	一割負担	二割負担	三割負担
25,100円	2,510円	5,020円	7,530円

車椅子用電動昇降機

UD-1200

<直進乗り込み> (いうら)

耐久性、安全性を追求!
デザイン性の高い昇降機

柱4本で支える構造ですから、
揺れに強く、電動車椅子はもちろん、
介助者も同乗できます。
昇降範囲の広い1,200mm仕様
になっています。

- 耐荷重200kg
- はさみ込み防止措置
- 遮断棒
- 非常降下装置



UD-1200★

- TAIS:00084-000112 ■全長(スロープを下げた状態):160cm
- 全幅:112.5cm ■全高:182.5~296cm ■昇降範囲:6.5~120cm
- テーブル内寸:74.5~121cm ■耐荷重:200kg ■重量:145kg ■介助者同乗:可

月額レンタル料金 <small>課税</small>	一割負担	二割負担	三割負担
40,000円	4,000円	8,000円	12,000円

車椅子用 電動昇降機(ワイドタイプ)

UD-650

<直進乗り込み><L字乗り込み> (いうら)



直進乗り込み



L字乗り込み

UD-650★

- TAISコード:00084-000082 ■全長:L字157.5cm/直進155cm(スロープを下げた状態)
- 全幅:L字137.5cm/直進140cm ■全高:107.5~183.5cm ■昇降範囲:6~82cm
- 耐荷重:180kg ■重量:116kg(オプション除く) ■介助者同乗:可

月額レンタル料金 <small>課税</small>	一割負担	二割負担	三割負担
28,000円	2,800円	5,600円	8,400円

リーチ<足踏み式>ショートタイプ

(モルテン)

車いす利用者様の“外出の介助”をサポート

コンパクトサイズの
リフトで移動の負担を軽減

■車いす約1台分の
コンパクトサイズ

- 工事・電源不要
- スロープが置けない玄関にも
設置できるコンパクトサイズ



スロープが置けない玄関でも
車いすを持ち上げずに段差が
解消できます。



■らくらく段差解消
(電源不要)
ペダルを踏むだけの簡単
操作です。

MREALT★

- TAISコード:00054-000170 ■全長:110cm ■全幅:100/107/114cm(3段階調整)
- 手すり部の高さ:テーブルの高さ+70/75/80cm(3段階調整)
- テーブルサイズ:幅76/83/90(3段階調整)×長さ110×高さ8~40(cm)(無段階)
- フットポンプサイズ:幅21×長さ36(cm) ■耐荷重:150kg ■重量:62kg ■介助者同乗:不可

月額レンタル料金 <small>課税</small>	一割負担	二割負担	三割負担
10,000円	1,000円	2,000円	3,000円

リーチ<電動式>(モルテン)

車いす利用者様の“1人での外出”をサポート

■車いす約1台分の
コンパクトサイズ

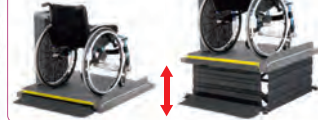

リモコン操作で“らくらく”段差解消(電動式)



MREAD(レギュラータイプ)

- TAIS:00054-000277 ■全長:108cm ■全幅:90cm
- テーブルサイズ:長さ91×幅90×高さ4~40(cm)(無段階)
- 電動ユニットサイズ:長さ37×幅13×高さ68cm ■耐荷重:150kg ■重量:52kg ■介助者同乗:不可

月額レンタル料金 <small>課税</small>	一割負担	二割負担	三割負担
12,000円	1,200円	2,400円	3,600円

★ = 在庫がない場合ご注文をいただいてからの発注となります

アトラスライン (ウェル・ネット研究所)

使いやすさを「カタチ」にシンプルでスタイリッシュな外観

垂直昇降と横移動のシンプルな動きなので
初めてリフトを使用する方でも容易に操作が行えます。

特定福祉用具
購入対象商品
スリングシート
コンフォートハイバック



脚分離型 WN-5102

コンフォートシート
ハイバック



脚分離無 WN-5202

スリングシートは、購入と
なります。

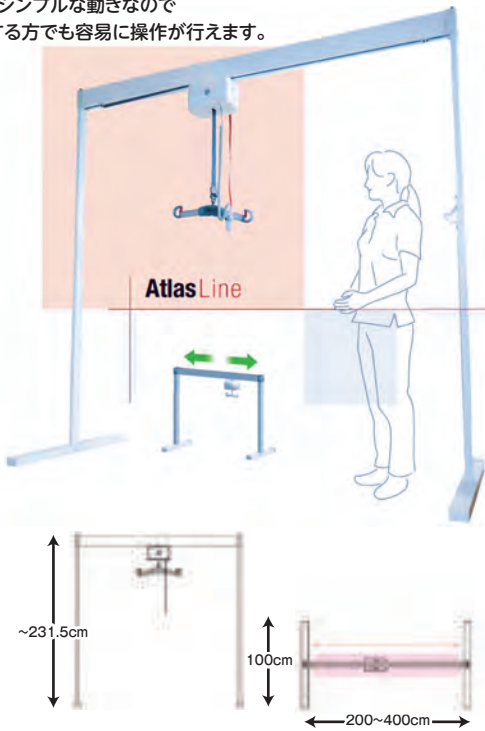

アトラスライン ★ ※現地調査の後、納品まで2週間程度必要です。

■TAIS:01540-000001 ■無加重時の全体重量:38~48kg ■吊上げ重量:138kg

■最高吊り上げ高:156cm

月額レンタル料金 非課税	一割負担	二割負担	三割負担
21,000円	2,100円	4,200円	6,300円

マイティエースII ベッドセット (ウェル・ネット研究所)

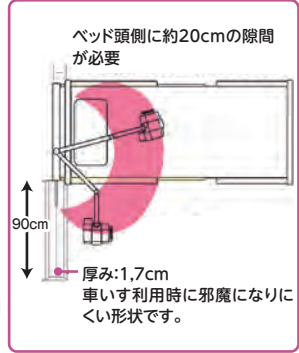

※ベッドの種類によって
設置できない場合がございます。



ACE-MBD ★

■TAIS:00139-000002 ■重量:40kg ■吊上げ重量:90kg ■設置時必要高さ:230cm

■最高吊り上げ高:150cm

月額レンタル料金 非課税	一割負担	二割負担	三割負担
20,000円	2,000円	4,000円	6,000円

介護リフトつるべBセット (モリトー)

アームが360度回転するので
広い範囲で使用できます。
様々な介護ベッドに
使用できるように
長さ・幅の調整が可能。

つるべ使用条件

メーカー名	機種名	可否	使用可能な条件
パラマウントベッド	楽匠+・楽匠Z (固定脚)	△	専用脚座パッド使用
	楽匠+・楽匠Z (キャスター付)	△	ベッドの移動は不可
	楽匠S	△	ハイトスベサー使用
	Feez	△	ハイトスベサー使用
	クオラ	○	
シーホネンス	Emi・彩	○	
	ミオレットII	○	
	ミオレットIII	○	
ブラッツ	ミオレット・フォーユー	△	ハイトスベサー使用
	ラフィオ	△	ハイトスベサー使用、超低 床用キャスターは不可
パナソニックエイジフリー	コンフォーネ	△	キャスター付き設置不可

★ 楽匠Z専用脚座パッド

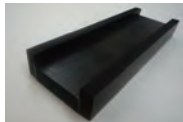

※こちらの商品は介護保険適用
対象外となります

月額レンタル料金 課税



〈介護保険購入対象品〉スリングシート

タイプ	品番	TAIS	定価(税別)
①エヴァーハーフ中	EVE210	00229-000012	39,000円
②エヴァフル中	EVE240	00229-000014	48,000円
③パオハーフ	PAO100	00229-000020	43,000円
④パオフル	PAO120	00229-000021	53,000円

- サイズの目安:
①身長150~190cm
②身長150~190cm
- サイズ:
③70×100cm
④70×130cm
- 耐荷重:140kg
- 材質:
①②ナイロン
③④ポリエステル

介護リフト つるべBセット★

■TAIS:00229-000005 ■全長:180~215×全幅86~106(cm)

■支柱高:155cm ■アーム部最上部:205cm ■耐荷重:100kg ■重量:56.4kg

月額レンタル料金 非課税	一割負担	二割負担	三割負担
19,400円	1,940円	3,880円	5,820円

介護リフトつるべ 床走行式リフトY6セット (モリトー)

走行用リフトの苦手とする旋回を楽に行える6輪リフト。
脚部下部の開放によりリクライニング車椅子でも
正面からアプローチできます。
床からの移乗にも適しています。

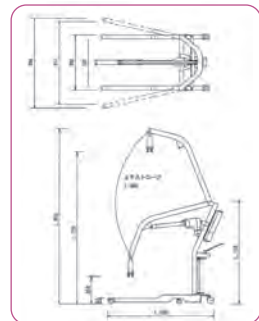

介護リフトつるべ Y6セット★

■TAIS:00229-000044 ■全長:120cm ■脚部開閉幅:60~99(cm)

■アーム部最上部:195.5cm ■ハンガー部上下ストローク:136cm(最下部36cm~最上部172cm)

■耐荷重:120kg ■重量:42kg ■バッテリー付(家庭用電源AC100Vで充電)

月額レンタル料金 非課税	一割負担	二割負担	三割負担
18,000円	1,800円	3,600円	5,400円

特殊寝台
特殊寝台
床ずれ
防止用具
車いす
車いす
車いす
歩行者
歩行補助つえ
手すり
体位変換器
移動用
リフト
スロープ
徘徊器
自動排泄
装置

スカイリフトSL-2018 (アイ・ソネックス)

小回り性が高く、移動や移乗がスムーズなスタンディングリフト

排泄ケアに大活躍!



●座奥までしっかり座れる

車いすへ移乗するとき、座の奥まで深く腰がかけられるので、座り直しの手間が省け、滑りすわりの防止にも役立ちます。

●真っ直ぐ立つことができる

完全な起立姿勢をとるために胸パットとスリング、膝パットが体幹や足腰を支えます。足底にしっかり体重が乗ることで、毎日の移乗がリハビリにつながります。

●六輪なので取り回しがラク

六輪なので後輪キャスターへの荷重が分散され、軽い力で押し引き操作ができます。小回り性も抜群なので、介護者の負担が軽減されます。

●狭い空間でもスイスイ

スカイリフトの幅は、肩幅くらいの50cm。在宅の狭いトイレ空間でも介助者が便器の横に立って、介助できます。

スカイリフト専用スリングシート



エアスリング AS-201 M/Lサイズ 定価35,000円(税別)

サポートスリング SS-202 M/Lサイズ 定価32,000円(税別)

トイレスリング TS-204 定価32,000円(税別)

SL-2018

在庫限り

- TAIS:00149-000053 ■サイズ:幅50.3×奥行96.4×高さ137.3(cm) ■重量:42kg
- 収納時の高さ:108(cm) ■台車部寸法:26.4×43.8(cm) ■キャスター径:前輪10 後輪5(cm)
- 適応身長:145~175(cm) ■体重制限:100kg

月額レンタル料金 <small>送料</small>	一割負担	二割負担	三割負担
19,000円	1,900円	3,800円	5,700円

かーるくん (早川テクノエイド研究所)

自立支援のために・・・
力のない女性でもお一人で軽々と介助

かーるくんの特徴

トイレ介助に最適

無理のない姿勢で利用者を乗せたまま衣類の脱着ができますので、トイレ使用時に大変便利です。又、臀部や背中の上のじょくそのの処置もできます。

テコの原理を利用した手動式

てこの原理を利用した手動式で、スピーディーな移乗ができます。介助者の腰への負担も殆どありませんので、腰痛予防になります。

コンパクト設計

最大幅が49cm(KH-3B)しかありませんのでご家庭の狭いドアでも通ることができます。台車部が45cm×56cmと小型ですので小回りがききます。

持ち運びに便利

体保持部と台車部を簡単に切り離す事ができますので、乗用車のトランク等に入れて持ち運びもできます。



パッドカバーセット



KH-3B用 胸当てと安全帽子カバー タイプ共通 膝当てカバー

- カバー使用でパッドの擦切れや破れを防止します。
- 汚れた時に取外して洗濯できます。
- ストレッチ素材でジャストフィットします。

※こちらの商品は介護保険適用対象外となります

パッドカバーセット

月額レンタル料金 <small>送料</small>

片麻痺、脳卒中後遺症のある方等、下半身だけでなく上半身に機能障害がある方に適しています。
丸ペルトを使い上半身をしっかりとサポートいたします。上半身が健康な方にも共通してご利用いただけます。

KH-3B-DX ★

- TAIS:01141-000002 ■サイズ:最大幅49×高さ107~112(cm) (3段階) ■重量:17kg
- 収納時の高さ:97cm ■台車部寸法:45×56(cm) ■キャスター径:10cm ■体重制限:90kg

月額レンタル料金 <small>送料</small>	一割負担	二割負担	三割負担
23,000円	2,300円	4,600円	6,900円

床走行式電動介護リフト

(パラマウントベッド)

「重さ」を持ち上げるための用具

部位説明

- ハンガー:ハンガーとブームのリンクを工夫して昇降時のスイング量を軽減しました。
- ハンガーフック:抜け止め付きハンガーフック。
- ハンドル:高さ調節可能(6cmきざみ5段階)
- アクチュエーター:ブームの昇降速度を当社旧製品と比較して10%アップ。
- 支柱:支柱の高さ調節。5cmおき3段階。
- 脚部:足踏み式ペダルを踏みこむことで脚の開閉ができます。
- キャスター:高さ6.6cm、低床ベッド対応。操作しやすいダブルキャスター仕様。

※ご利用の際は、専用スリングシートが必要です。
特定福祉用具購入

特定福祉用具購入

床走行式電動介護リフト KQ-781★

- TAIS:00170-000695 ■安全使用荷重:205kg
- 全長130×全幅65~106(cm) ■重量:38kg

万一の時に動作を停止する緊急停止ボタン

バッテリーの残量がひとめでわかる液晶表示付きのバッテリーインジケーター

月額レンタル料金 <small>送料</small>	一割負担	二割負担	三割負担
15,000円	1,500円	3,000円	4,500円

アルコー6000型 (星光医療器)

体に負担をかけず安心してご利用いただけます。

屋内
最大100kg



100574 ★

- TAIS:00125-000056
- サイズ:幅56×奥行69.8×高さ80~122(cm)
- 重量:33kg ■座面高さ:44~86(cm)

月額レンタル料金 <small>送料</small>	一割負担	二割負担	三割負担
12,000円	1,200円	2,400円	3,600円

あんしん機能

- ①イスに座ったまま44cm~86cmの高さまで無段階で電動昇降します。
- ②電動で左右へ無段階(360度)に回転スイッチから指を離すと停止します。
- ③肘置きは跳ね上げ式になっていますので移乗に最適。幅調整も可能ですので、体格に合わせて使用できます。
- ④据え置き式なのでコンパクト設計です。設置工事は不要。

★ = 在庫がない場合ご注文をいただいてからの発注となります

特殊寝台

特殊寝台

床ずれ防止用具

車いす

車いす

歩行器

歩行補助つえ

手すり

体位変換器

移動用リフト

スロープ

感知機器

自動排泄装置

スマート (コムラ製作所)

コンパクトで軽量
簡単3分割

- 安全装置
- はね上げ式の肘掛け

コンパクトサイズで省スペース化を実現した電動昇降座いす「独立宣言」です。背部の高さが低いので圧迫感がありません。また、工具なしで簡単に3分割できるので、持ち運びに便利です。



DSSM ★

■TAIS:00088-000024 ■重量:29kg ■最大許容荷重:80kg ■座面高さ:9~58cm

月額レンタル料金 (課税)	一割負担	二割負担	三割負担
12,800円	1,280円	2,560円	3,840円

ローザ (コムラ製作所)

座板が低いので、
床からの乗り降りが楽々!

- はね上げ式の肘掛け
- 安全装置
- 最高位置設定



DSRS-C コンパクトシート★

■TAIS:00088-000022 ■重量:42kg ■最大許容荷重:80kg ■座面高さ:1.5~61cm

月額レンタル料金 (課税)	一割負担	二割負担	三割負担
13,000円	1,300円	2,600円	3,900円

暖らん (コムラ製作所)

座面スライドで
コタツにぴったり

- 最高位置設定
- はね上げ式の肘掛け
- リクライニング機構
- 座板スライド
- 座板回転
- 安全装置



DSDAR 在庫限り

■TAIS:00088-000021 ■重量:58kg ■最大許容荷重:80kg ■リクライニング角度:95°~120°

■座面高さ:16~57cm

月額レンタル料金 (課税)	一割負担	二割負担	三割負担
14,000円	1,400円	2,800円	4,200円

プリモ (コムラ製作所)

22kgで、従来型の
約2/3の軽さ

- 安全装置
- はね上げ式の肘掛け



DSPRII ★

■TAIS:00088-000016 ■重量:22kg ■最大許容荷重:100kg ■座面高さ:13.5~52cm

月額レンタル料金 (課税)	一割負担	二割負担	三割負担
8,000円	800円	1,600円	2,400円

くるり (コムラ製作所)

左右90°の大きな回転ストローク

- 安全装置
- はね上げ式の肘掛け
- 最高位置設定
- 座板回転



DSKR 在庫限り

■TAIS:00088-000017 ■重量:45kg ■最大許容荷重:80kg ■座面高さ:16~57cm

月額レンタル料金 (課税)	一割負担	二割負担	三割負担
14,000円	1,400円	2,800円	4,200円

リラックスチェア (コムラ製作所)

座り心地がよくて立ちやすい
ベッド生活から車いす生活へ

- 上下昇降の切替
- 安全装置
- はね上げ式の肘掛け
- リクライニング機構



ECRC

■TAIS:00088-000018 ■重量:35kg ■最大許容荷重:100kg ■座面高さ:35~53cm

■リクライニング角度:110°~135°

月額レンタル料金 (課税)	一割負担	二割負担	三割負担
12,000円	1,200円	2,400円	3,600円

ムーブ (コムラ製作所)

スムーズな移動性と
超低床タイプの独立宣言

- 安全装置
- はね上げ式の肘掛け
- バッテリー仕様



DSMV ★

■TAIS:00088-000025 ■重量:39kg ■最大許容荷重:100kg

■座面高さ:3(先端1.5)~60.5cm

月額レンタル料金 (課税)	一割負担	二割負担	三割負担
24,000円	2,400円	4,800円	7,200円

リクライニング (コムラ製作所)

背もたれの傾斜で長時間くつろげる

- 電動チルト機構
- 安全装置
- リモコン操作
- はね上げ式の肘掛け
- 電動リクライニング機構



DSREC ★

■TAIS:00088-000015 ■重量:45kg ■最大許容荷重:100kg ■座面高さ:16~57.5cm

■リクライニング・チルト角度:105°~135°

月額レンタル料金 (課税)	一割負担	二割負担	三割負担
14,000円	1,400円	2,800円	4,200円

特殊寝台

特殊寝台
付属品

床すれ
防止用具

車いす

車いす
付属品

歩行者

歩行補助つえ

手すり

体位変換器

リフト用

スロープ

感知機器

自理装置

特殊寝台

特殊寝台
付属品

床ずれ
防止用具

車いす

車いす
付属品

歩行器

歩行補助つえ

手すり

体位変換器

移動用
リフト

スロープ

感知機器
徘徊

自動排泄
処理装置

階段移動用リフト J-SEAT CSモデル (サンワ)



J-SEAT CSモデル★

■TAIS:00412-000016 ■サイズ:全長109×全幅48.5×全高109(cm) ■重量:40kg

月額レンタル料金 <small>非課税</small>	一割負担	二割負担	三割負担
50,000円	5,000円	10,000円	15,000円

充実の安全機能

- 角度センサ** 適切な操作角度を振動センサーでお知らせ
- セーフティアーム** 万が一の前方への転落を防止、世界初の安全機能
- L型昇降フット** 昇降時における機体の安定性が向上

利用可能な住環境

- ・整備された階段であること
 - ・高さ21cm以下
 - ・奥行21cm以上
 - ・踊り場奥行
- J-MAX CSモデル 100cm以上
J-SEAT CSモデル 95cm以上

保護帽

可搬型階段昇降機をご利用の際には、搭乗者の身体保護のため保護帽の着用が義務付けられていますのでご購入してください。
希望小売価格4,500円(税別)

階段移動用ユニット J-MAX CSモデル J-MAX用車いす J-COMPACT (サンワ)



J-MAX CSモデル★

■TAIS:00412-000017 ■重量:34kg

■サイズ:全長51.5×全幅44×全高109.5(cm)(セーフティアームを含む全長103)

月額レンタル料金 <small>課税</small>	一割負担	二割負担	三割負担
50,000円	5,000円	10,000円	15,000円

※この商品の区分は車いす付属品です。

J-COMPACT★

■TAIS:00412-000018 ■重量:12kg ■サイズ:全長85×全幅53×全高92(cm)

月額レンタル料金 <small>非課税</small>	一割負担	二割負担	三割負担
6,000円	600円	1,200円	1,800円

※この商品の区分は車いすです。

操作者の条件

年齢	原則16歳以上、70歳以下
身長	原則150cm以上
体重	原則45kg以上
病歴	発作性の病気で倒れたことがない
四肢の状況	両手・両足に不自由がない
視覚聴覚	視覚や聴覚に問題がない

操作される方は必ず規定の操作トレーニングを受けてからご使用下さい。

※納品担当者は、メーカー使用説明講習を受講し、資格を取得していない場合、この商品のレンタルはできません。

バスリフト (TOTO)

電動でシートが昇降するので、入浴介助の負担を軽減します。

(設置条件) 浴槽の形状・寸法について
①本体を設置できる寸法かどうか。図1、図2、図3青色寸法を測って確認してください。
②アームレスト乗越えキット使用については図2、図3赤色寸法をご確認ください。

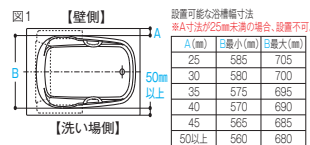

バスリフト EWB101RR

■TAIS:00187-000111

■幅64.5~76×奥行57.5×高さ15 (cm)

■重量:約20kg ■最大荷重:100kg

■運転回数/1回充電:約10日間(1日1往復)

月額レンタル料金 <small>課税</small>	一割負担
15,000円	1,500円
二割負担	三割負担
3,000円	4,500円

オプション

アームレスト乗越えキット EWB107R

月額レンタル料金 <small>課税</small>	一割負担
0円	0円
二割負担	三割負担
0円	0円

バスラベンダー (西川)★

軽量で据置タイプなので簡単に取り外せ、使用の際は本体を置くだけで使用出来る非常に便利な入浴リフト。

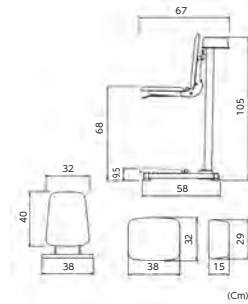

設置可能寸法:(浴槽底面)
幅40cm以上 長さ80cm以上 深さ68cm以内



■TAIS:00109-000108 ■昇降範囲:9.5~68(cm) ■利用者体重:100kg

■昇降回数:約25回 ■充電時間:約2時間 ■重量:18.5kg

月額レンタル料金 <small>課税</small>	一割負担	二割負担	三割負担
15,000円	1,500円	3,000円	4,500円

★ = 在庫がない場合ご注文をいただいてからの発注となります

スロープ適応段差の目安



注意 ※段差にあったスロープでも、道路にはみ出すと危険です。

介助者なしで使用

自走可能な方におすすめ角度

スロープの長さ	段差
65 cm	5 cm まで
100 cm	8 cm まで
120 cm	10 cm まで
150 cm	13 cm まで
175 cm	15 cm まで
200 cm	17 cm まで
240 cm	20 cm まで
285 cm	24 cm まで



高齢者の方が介助

スロープおすすめ角度

スロープの長さ	段差
65 cm	9 cm まで
100 cm	13 cm まで
120 cm	16 cm まで
150 cm	20 cm まで
175 cm	24 cm まで
200 cm	27 cm まで
240 cm	33 cm まで
285 cm	39 cm まで



健常者の方が介助

一般的角度

スロープの長さ	段差
65 cm	11 cm まで
100 cm	17 cm まで
120 cm	20 cm まで
150 cm	25 cm まで
175 cm	30 cm まで
200 cm	34 cm まで
240 cm	41 cm まで
285 cm	49 cm まで



通常に使用できる限界

スロープの長さ	段差
65 cm	15 cm まで
100 cm	24 cm まで
120 cm	30 cm まで
150 cm	37 cm まで
175 cm	43 cm まで
200 cm	50 cm まで
240 cm	60 cm まで
285 cm	73 cm まで



※車いすの種類や介助する方の体力等により適応範囲は変化します。上の表は目安としてお使いください。
 ※段差に対して最低でも段差の6倍以上の長さのスロープをおすすめします。

特殊適合

特殊適合
付属品

防止用具
床すれ

車いす

車いす
付属品

歩行器

歩行補助つえ

手すり

体位変換器

リフト
移動用

スロープ

感知機器
徘徊

自動排泄
装置

ケアスロープ (ケアメディックス)

- 最高段差73cmまで対応!
- 今まで入らなかった狭い間口に
対応できる豊富なラインナップ!
- 安全な視認性
- 便利な乗り入れ性
- 折りたたみ自立



品番	TAIS	長さ×幅	耐荷重	重量	月額レンタル料金 <small>課税</small>	一割負担	二割負担	三割負担
CS-65	00093-000015	65×70cm	300kg	約3kg	4,000円	400円	800円	1,200円
CS-100	00093-000016	100×70cm		約5kg	4,000円	400円	800円	1,200円
CS-120	00093-000017	120×70cm		約6kg	5,000円	500円	1,000円	1,500円
CS-150	00093-000018	150×70cm		約8kg	6,000円	600円	1,200円	1,800円
CS-175	00093-000019	175×70cm		約9kg	6,500円	650円	1,300円	1,950円
CS-200	00093-000020	200×70cm		約10kg	7,000円	700円	1,400円	2,100円
CS-240C	00093-000021	240×70cm		約12kg	9,000円	900円	1,800円	2,700円
CS-285C	00093-000038	285×70cm		約15kg	10,000円	1,000円	2,000円	3,000円

テレスコピックスロープ (パシフィックサプライ)

耐久性・安全性抜群です

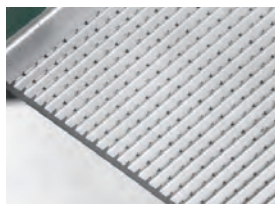

すべりにくい表面加工により、砂や雪に対してもグリップ力を損ないません。

2本
セット

アルマイト加工がされた一体成型のアルミニウム製ですので、エッジの安定性と強度が増しました。

ナイロン製ガイドレールで安定性があり、砂が入らない構造になっています。

移動時などに持ち運びやすい折りたたみ式のハンドル



在庫限り

タイプ	品番	TAIS	使用範囲	外幅	内幅	対荷重	重量1本	月額レンタル料金 <small>課税</small>	一割負担	二割負担	三割負担
200cm	1842	01087-000042	117.7~200cm	22.8cm (ハンドル含: 28.3cm)	18.0cm	350kg	7.2kg	200cm 5,000円	500円	1,000円	1,500円
300cm	1844	01087-000044	167.7~300cm			200kg	10.1kg	300cm 6,000円	600円	1,200円	1,800円

段ない・ス68 (シコク)

従来タイプより-5cmコンパクトになり、狭い間口も対応できる車いす用スロープです。

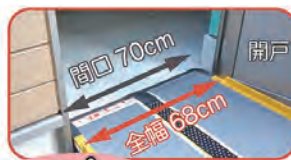

ココがポイント
Check!

従来タイプより **-5cm**コンパクトになり狭い間口でも対応できます。



品名	品番コード	TAIS	長さ (cm)	幅 (cm)	耐荷重	重量	月額レンタル料金 <small>課税</small>	一割負担	二割負担	三割負担
段ない・ス68	650	628-110	01235-000188	65	68 (有効寸法:65)	約3.5kg	4,000円	400円	800円	1,200円
段ない・ス68	800	628-120	01235-000189	80		約4.0kg	4,000円	400円	800円	1,200円
段ない・ス68	1000	628-130	01235-000190	100		約5.0kg	4,000円	400円	800円	1,200円
段ない・ス68	1250	628-140	01235-000191	125		約6.0kg	5,000円	500円	1,000円	1,500円
段ない・ス68	1500	628-150	01235-000192	150		約7.0kg	6,000円	600円	1,200円	1,800円
段ない・ス68	1750	628-160	01235-000193	175		約9.0kg	6,500円	650円	1,300円	1,950円
段ない・ス68	2000	628-170	01235-000194	200		約10.5kg	7,000円	700円	1,400円	2,100円
段ない・ス68	2400	628-180	01235-000195	240		約12.5kg	9,000円	900円	1,800円	2,700円
段ない・ス68	2600	628-190	01235-000196	260		約16.0kg	9,500円	950円	1,900円	2,850円
段ない・ス68	2800	628-200	01235-000197	280		約17.5kg	10,000円	1,000円	2,000円	3,000円

特殊寝台

特殊寝台
付属品

床ずれ
防止用具

車いす

車いす
付属品

歩行器

歩行補助つえ

手すり

体位変換器

移動用
リフト

スロープ

感知機器
徘徊

自動排泄
装置

ケアスロープJ (ケアメディックス)

ケアスロープ2台、ジョイント台1台を
組み合わせた車いす用の長尺スロープです。

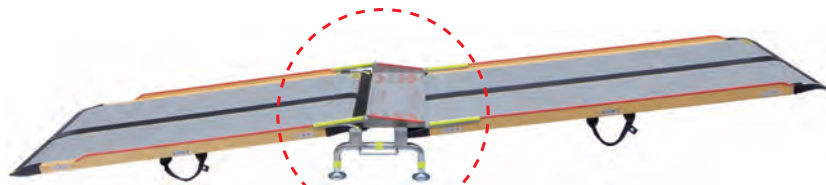

専用ジョイント台

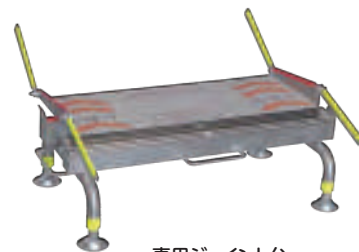

専用ジョイント台

ケアスロープJ品番早見表

*CS-150～CS285Cまで、どのスロープを上端側・下端側に組み合わせても品番は変わりません。
*設置に必要な全長スペースは下記の長さが必要です。

使用スロープ		上段スロープ長+ジョイント台連続間長13cm+下段スロープ長+下段乗入れ時操作スペース				
使用スロープ	CS-150	CSJ-300 TAIS 00093-000022	CS-175	CSJ-350W TAIS 00093-000044	CS-200	CSJ-400 TAIS 00093-000048
	CS-175	CSJ-325 TAIS 00093-000023	CS-200	CSJ-375 TAIS 00093-000045	CS-240C	CSJ-440 TAIS 00093-000049
	CS-200	CSJ-350 TAIS 00093-000024	CS-240C	CSJ-415 TAIS 00093-000046	CS-285C	CSJ-480 TAIS 00093-000051
	CS-240C	CSJ-390 TAIS 00093-000025	CS-285C	CSJ-460 TAIS 00093-000047		CSJ-525 TAIS 00093-000052
	CS-285C	CSJ-435 TAIS 00093-000043		CSJ-485 TAIS 00093-000050	CSJ-570 TAIS 00093-000053	

上端側設置スロープ段差目安表

上端側 CSタイプ	上端側適応段差目安表 (図①部分の段差目安)
CS-150	38cm (8°)～53cm (12°)
CS-175	41cm (8°)～58cm (12°)
CS-200	44cm (8°)～63cm (12°)
CS-240C	50cm (8°)～71cm (12°)
CS-285C	56cm (8°)～81cm (12°)

『ケアスロープJ』設置例



■重量:約12kg

月額レンタル料金 (課税)	一割負担	二割負担	三割負担
3,000円	300円	600円	900円

*料金はジョイント台のみです。他に上記ケアスロープ2本が必要です。

ケアスロープ®JC (ケアメディックス)

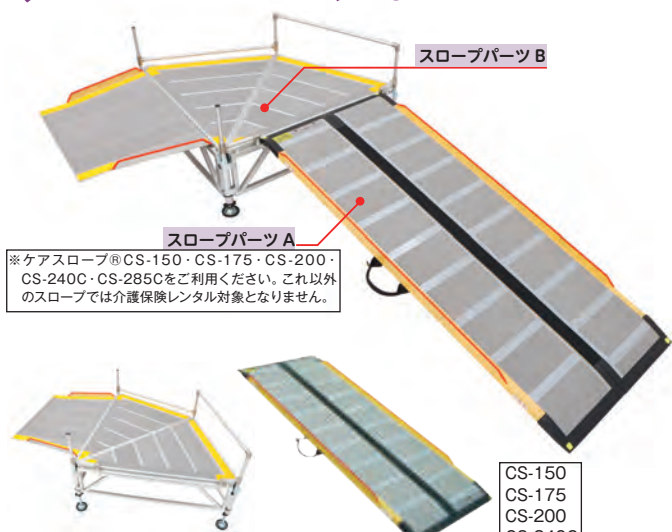

特徴

- 掃き出し窓などからの出入りが可能となる横方向乗入れスロープです。
- 昇降機が設置できない環境や賃貸住宅段差解消に有効です。
- 左右どちらでも設置が可能です。
- 運搬・取扱いがしやすくコンパクトに収納できます。
- 適応段差は30cm～50cmです。
- 設置取り回しも簡単! 工具は不要です。
- 適応スロープ(スロープパーツA)は、CS-150～CS285Cにてご利用いただけます。

ケアスロープ® JCは、ケアスロープA(ケアスロープ®)とスロープパーツB(CS-JC)を組合せた車いす用横方向乗入れスロープです。

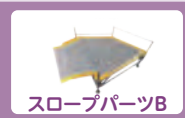
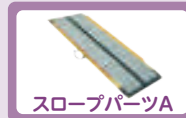

品番	スロープパーツA	スロープパーツB	TAIS	スロープパーツA 長さ×幅 (cm)	耐荷重 (kg)	スロープパーツA 重量 (kg)	月額レンタル料金 (課税)	一割負担	二割負担	三割負担
CSJC-150	CS-150	CS-JC	00093-000054	150×70	300kg	8	15,000円	1,500円	3,000円	4,500円
CSJC-175	CS-175		00093-000055	175×70		9	15,500円	1,550円	3,100円	4,650円
CSJC-200	CS-200		00093-000056	200×70		10	16,000円	1,600円	3,200円	4,800円
CSJC-240	CS-240C		00093-000057	240×70		12	18,000円	1,800円	3,600円	5,400円
CSJC-285	CS-285C		00093-000058	285×70		15	19,000円	1,900円	3,800円	5,700円

品番	スロープパーツ	サイズ	重量 (kg)	材料	最大耐荷重 (kg)	適応段差の目安		
						品番	高さ	傾斜角度
CS-JC	スロープパーツB ※スロープパーツBは、各型番共通でのご利用となり、必ずスロープパーツAとの組合せとなります。	天板:幅約1070mm/奥行約1070mm	約6.4kg	樹脂複合板	300kg	CSJC-150	30cm	12°
		フレーム:幅約1070mm/奥行約1070mm	約11.7kg (アジャスター・組み含む)	アルミスチール		CSJC-175	30cm	10°
		高さ(最低～最高)約540～740mm(落下防止棚含む)				CSJC-200	35cm	10°
		フラップ:上端幅700mm・下端幅850mm・奥行575mm	約4.2kg	アルミ		CSJC-240	40cm	10°
						CSJC-285	50cm	10°

*車いすの種類や介助する方の体力等により、適応範囲は変化します。この表は目安としてください。

★ = 在庫がない場合ご注文をいただいてからの発注となります

特殊寝台

特殊寝台
付属品

床ずれ
防止用具

車いす

車いす
付属品

歩行器

歩行補助つえ

手すり

体位変換器

リフト
ト用

スロープ

感知機器

自理
自動
装置

ダイヤスロープ屋外用(シンエイテクノ)

- 太陽光や自然環境に強い
- 屋外用スロープ

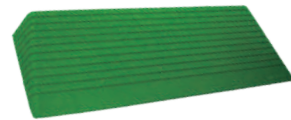

DSO-76 シリーズ

品番	TAIS	高さ (cm)	奥行 (cm)	幅 (cm)	重量 (kg)	月額レンタル料金 <small>税別</small>	一割負担	二割負担	三割負担
DSO76-05	01115-000058	0.5	3.5	76	0.12	800円	80円	160円	240円
DSO76-10	01115-000059	1.0	3.5		0.23	800円	80円	160円	240円
DSO76-15	01115-000060	1.5	5.5		0.42	800円	80円	160円	240円
DSO76-20	01115-000061	2.0	7.5		0.67	800円	80円	160円	240円
DSO76-25	01115-000062	2.5	9.5		0.95	800円	80円	160円	240円
DSO76-30	01115-000063	3.0	11.5		1.3	800円	80円	160円	240円
DSO76-35	01115-000064	3.5	13.5		1.58	800円	80円	160円	240円
DSO76-40	01115-000065	4.0	15.5		1.88	800円	80円	160円	240円
DSO76-45	01115-000066	4.5	17.5		2.35	800円	80円	160円	240円
DSO76-50	01115-000067	5.0	20		2.87	1,000円	100円	200円	300円
DSO76-55	01115-000068	5.5	20		3.4	1,000円	100円	200円	300円
DSO76-60	01115-000069	6.0	20		3.55	1,000円	100円	200円	300円
DSO76-65	01115-000070	6.5	20		4	1,000円	100円	200円	300円
DSO76-70	01115-000071	7.0	27.3		5	1,600円	160円	320円	480円
DSO76-75	01115-000072	7.5	27.3		5.4	2,000円	200円	400円	600円
DSO76-80	01115-000073	8.0	27.3		5.6	2,400円	240円	480円	720円
DSO76-85	01115-000074	8.5	27.3		6	2,400円	240円	480円	720円
DSO76-90	01115-000075	9.0	35.4		8	3,000円	300円	600円	900円
DSO76-95	01115-000076	9.5	35.4		8.4	3,000円	300円	600円	900円
DSO76-100	01115-000077	10.0	35.4		8.6	3,000円	300円	600円	900円

インタースロープ (モルテン)

小さな段差による歩行時のつまずきの防止や、車いす走行時の負担を軽減するための低段差スロープ

- 屋外でも使える耐久性の高い素材
- 滑りにくい表面形状
- つまずきにくい形状
- ずれにくい素材



品番	TAIS	高さ (cm)	奥行 (cm)	幅 (cm)	重量 (kg)	月額レンタル料金 <small>税別</small>	一割負担	二割負担	三割負担
★ MSRP1076	00054-000173	1.0	3	76	0.10	600円	60円	120円	180円
★ MSRP1576	00054-000174	1.5	5		0.25	600円	60円	120円	180円
★ MSRP2076	00054-000175	2.0	7		0.39	600円	60円	120円	180円
★ MSRP2576	00054-000176	2.5	9		0.59	600円	60円	120円	180円
★ MSRP3076	00054-000177	3.0	11		0.75	600円	60円	120円	180円
★ MSRP3576	00054-000178	3.5	13		1.00	700円	70円	140円	210円
★ MSRP4076	00054-000179	4.0	15		1.10	700円	70円	140円	210円
★ MSRP4576	00054-000180	4.5	17		2.10	700円	70円	140円	210円
★ MSRP5076	00054-000181	5.0	19		2.90	800円	80円	160円	240円
★ MSRP5576	00054-000182	5.5	21		2.60	1,000円	100円	200円	300円
★ MSRP6076	00054-000183	6.0	23		3.70	1,000円	100円	200円	300円
★ MSRP6576	00054-000184	6.5	25		4.70	1,000円	100円	200円	300円

ダイヤスロープ (シンエイテクノ)

硬質ゴム製すべり止め段差解消スロープ

- 表面はダイヤカット形状ですべり止め効果が高い
- 材質は硬質ゴムで耐摩耗性は抜群の強さ
- 両端はバリアフリー設計

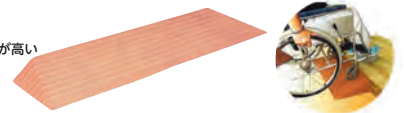

DS-76 シリーズ

品番	TAIS	高さ (cm)	奥行 (cm)	幅 (cm)	重量 (kg)	月額レンタル料金 <small>税別</small>	一割負担	二割負担	三割負担
DS76-05	01115-000040	0.5	3.5	76	0.12	500円	50円	100円	150円
DS76-10	01115-000018	1.0	3.5		0.23	500円	50円	100円	150円
DS76-15	01115-000005	1.5	5.5		0.42	500円	50円	100円	150円
DS76-20	01115-000006	2.0	7.5		0.67	500円	50円	100円	150円
DS76-25	01115-000007	2.5	9.5		0.95	500円	50円	100円	150円
DS76-30	01115-000008	3.0	11.5		1.30	500円	50円	100円	150円
DS76-35	01115-000009	3.5	13.5		1.58	500円	50円	100円	150円
DS76-40	01115-000010	4.0	15.5		1.88	500円	50円	100円	150円
DS76-45	01115-000011	4.5	17.5		2.35	500円	50円	100円	150円
DS76-50	01115-000012	5.0	20		2.87	800円	80円	160円	240円
DS76-55	01115-000016	5.5	20		3.40	1,000円	100円	200円	300円
DS76-60	01115-000017	6.0	20		3.55	1,000円	100円	200円	300円
DS76-65	01115-000031	6.5	20		4.00	1,000円	100円	200円	300円
DS76-70	01115-000032	7.0	27.3		5.00	1,500円	150円	300円	450円
DS76-75	01115-000033	7.5	27.3		5.40	1,500円	150円	300円	450円
DS76-80	01115-000034	8.0	27.3		5.60	1,700円	170円	340円	510円
DS76-85	01115-000035	8.5	27.3		6.00	1,800円	180円	360円	540円
DS76-90	01115-000036	9.0	35.4		8.00	2,100円	210円	420円	630円
DS76-95	01115-000037	9.5	35.4		8.40	2,100円	210円	420円	630円
DS76-100	01115-000038	10.0	35.4		8.60	2,500円	250円	500円	750円

※屋外での使用はお控え下さい。

★ = 在庫がない場合ご注文をいただいてからの発注となります

特殊寝台

付属品
特殊寝台

防止用具
床すれ

車いす

車いす
付属品

歩行器

歩行補助つえ

手すり

体位変換器

移動用
リフト

スロープ





感知機器
徘徊

自動排泄
処理装置

家族コール3

(テクノスジャパン)

受信器の種類	 携帯受信機タイプ スマートK 通達距離：約90m（見通し） ・履歴表示 ・防滴仕様 ・圏外充電	 固定受信機タイプ メロディチャイム 通達距離：約100m（見通し） ・アンテナ内蔵

センサーの種類 (共通)	【A】床センサーK	【B】ベッドセンサーK	【C】超音波・赤外線センサーK	【D】ドアスイッチK
	 <p>ひとり歩きが心配な人 ※仕組みがわかりやすく、最も広く使用されているセンサーです。</p>	 <p>動きが速い、下肢の筋力が低下しているなど、最も早めの報知が必要な人</p>	 <p>設置場所が自在に変えられるので、対象者の状況に合わせて報知のタイミングを調整できます。</p>	 <p>部屋から出るタイミングで報知が必要な人。扉の動きで確実に動作します。</p>

家族コール3・Aタイプ

ベッドからの離床を報知します!

抗菌 防滴

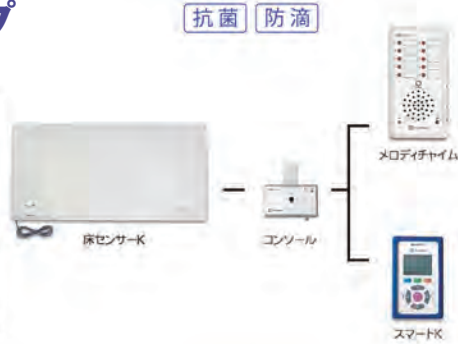

HK-3A

■TAISコード:00318-000146

■通達距離:約100m(見通し)

月額レンタル料(税込)	一割負担	二割負担	三割負担
7,000円	700円	1,400円	2,100円

HKSM-3A

■TAISコード:00318-000150

■通達距離:約80m(見通し)

月額レンタル料(税込)	一割負担	二割負担	三割負担
7,000円	700円	1,400円	2,100円

家族コール3・Bタイプ

ベッド上の起き上がりを報知します!

抗菌 防滴

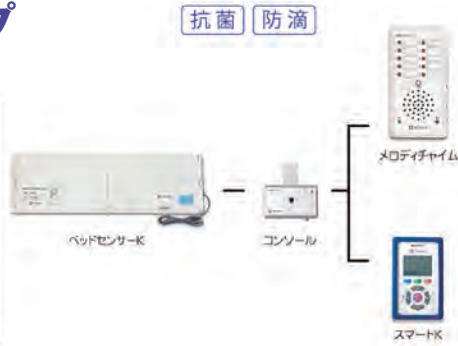

HK-3B

■TAISコード:00318-000147

■通達距離:約100m(見通し)

月額レンタル料(税込)	一割負担	二割負担	三割負担
7,000円	700円	1,400円	2,100円

HKSM-3B

■TAISコード:00318-000151

■通達距離:約80m(見通し)

月額レンタル料(税込)	一割負担	二割負担	三割負担
7,000円	700円	1,400円	2,100円

家族コール3・Cタイプ

超音波・赤外線で離床・徘徊行動を報知します!

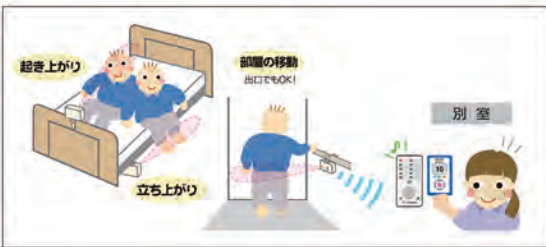

HK-3C

■TAISコード:00318-000148

■通達距離:約100m(見通し)

月額レンタル料(税込)	一割負担	二割負担	三割負担
7,000円	700円	1,400円	2,100円

HKSM-3C

■TAISコード:00318-000152

■通達距離:約80m(見通し)

月額レンタル料(税込)	一割負担	二割負担	三割負担
7,000円	700円	1,400円	2,100円

家族コール3・Dタイプ

ドアや窓を開けると報知します!

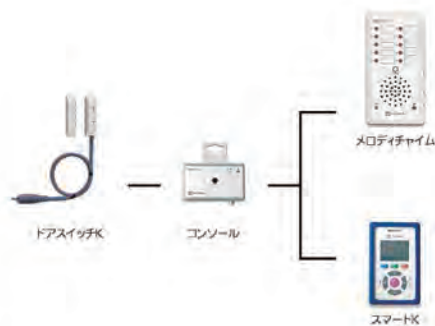

HK-3D★

■TAISコード:00318-000149

■通達距離:約100m(見通し)

月額レンタル料(税込)	一割負担	二割負担	三割負担
6,800円	680円	1,360円	2,040円

HKSM-3D★

■TAISコード:00318-000153

■通達距離:約80m(見通し)

月額レンタル料(税込)	一割負担	二割負担	三割負担
6,800円	680円	1,360円	2,040円

特殊寝台

特殊寝台
付属品

床すれ
防止用具

車いす

車いす
付属品

歩行者

歩行補助つえ

手すり

体位変換器

リフト用

スロープ

感知機器
徘徊

自動排泄
処理装置

どこでも広範囲

家族コールワイド (テクノスジャパン)

「スマホや携帯電話」にお知らせ



介助者
「別居している」または
「外出中も知らせてほしい」

家族コールワイド・A

ベッドからの離床を、携帯やスマホで知らせます!



抗菌 防滴



床センサー-K



コンソール



見守ルーター

HKW-1A

■TAIS:00318-000171

月額レンタル料金 <small>送料</small>	一割負担	二割負担	三割負担
7,000円	700円	1,400円	2,100円

家族コールワイド・B

ベッドからの起き上がりを、携帯やスマホで知らせます!



抗菌 防滴



ベッドセンサー-K



コンソール



見守ルーター

HKW-1B

■TAIS:00318-000172

月額レンタル料金 <small>送料</small>	一割負担	二割負担	三割負担
7,000円	700円	1,400円	2,100円

家族コールワイド・C

超音波・赤外線が徘徊を検知し、携帯やスマホで知らせます!

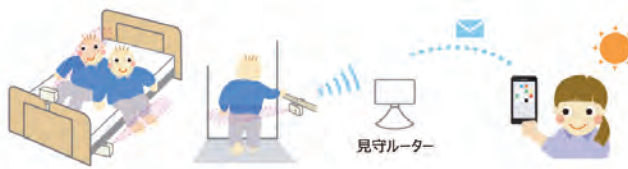

超音波・赤外線センサー-K



見守ルーター

HKW-1C

■TAIS:00318-000173

月額レンタル料金 <small>送料</small>	一割負担	二割負担	三割負担
7,000円	700円	1,400円	2,100円

家族コールワイド・D

ドアを開けると、携帯やスマホで知らせます!



ドアスイッチ-K



コンソール



見守ルーター

HKW-1D

■TAIS:00318-000174

月額レンタル料金 <small>送料</small>	一割負担	二割負担	三割負担
7,000円	700円	1,400円	2,100円

特殊寝台

特殊寝台
付属品

床ずれ
防止用具

車いす

車いす
付属品

歩行器

歩行補助つえ

手すり

体位変換器

移動用
リフト

スロープ

徘徊
感知機器

自動排泄
処理装置

CAREai (ハカルプラス) スタンダードシリーズ つながるモデル

施設におすすめ

サービス付き
高齢者向け住宅や
住宅型有料老人ホームなど

選べるセンサー3種



ふむふむセンサー 起き上がりセンサー 超音波センサー

独自の通信方式で
最大250m受信可能

2種類の受信機で巡回も安心

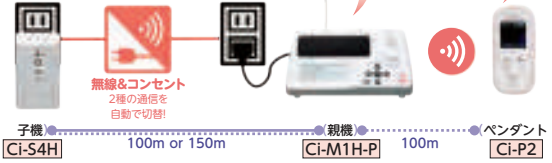

ふむふむセンサー★

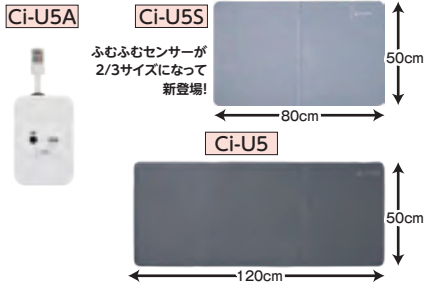

- コードレス&薄さ2mmでつまずきなし
- 耐荷重500kg&乗りっぱなし警報で安心

ふむふむセンサーセット (Ci-U5, Ci-U5A, Ci-M1H, Ci-S4H, Ci-P2)
ふむふむセンサー (Sサイズ) セット (Ci-U5S, Ci-U5A, Ci-M1H, Ci-S4H, Ci-P2)

■TAIS:01398-000035/01398-000048 (Sサイズ)
■重量:1.35kg/0.9kg (Sサイズ)

	月額レンタル料 税込	一割負担	二割負担	三割負担
Ci-U5 set	7,000円	700円	1,400円	2,100円
Ci-U5S set	7,000円	700円	1,400円	2,100円

ふむふむセンサー 増設セット (Ci-U5, Ci-U5A, Ci-S4H)
ふむふむセンサー (Sサイズ) 増設セット (Ci-U5S, Ci-U5A, Ci-S4H)

■TAIS:01398-000036/01398-000049 (Sサイズ)

	月額レンタル料 税込	一割負担	二割負担	三割負担
Ci-U5 set	3,000円	300円	600円	900円
Ci-U5S set	3,000円	300円	600円	900円

超音波センサー★

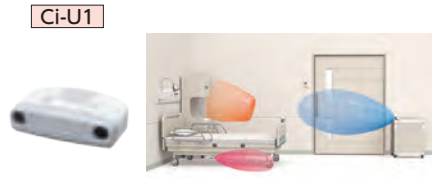

- 検知距離を3モード搭載! 1台で幅広く使える
- コンパクトな本体でさりげなく設置可能

超音波センサーセット (Ci-U1/Ci-S4H/Ci-M1H-P/Ci-P2)

■TAIS:01398-000013
■サイズ:横12.5×縦8.2×厚み3.7 (cm) ■重量:0.13kg

月額レンタル料 税込	一割負担	二割負担	三割負担
7,000円	700円	1,400円	2,100円

超音波センサー増設セット (Ci-U1/Ci-S4H)

■TAIS:01398-000011

月額レンタル料 税込	一割負担	二割負担	三割負担
3,000円	300円	600円	900円

起き上がりセンサー★



- 独自の検知技術で寝返りでも誤検知なし
- マット本体がやわらかいから睡眠を妨げない

起き上がりセンサーセット (Ci-A1/Ci-U4/Ci-S4H/Ci-M1H-P/Ci-P2)

■TAIS:01398-000015
■サイズ:横81×縦25×厚み0.2~1.1 (cm) ■重量:0.38kg

月額レンタル料 税込	一割負担	二割負担	三割負担
7,000円	700円	1,400円	2,100円

起き上がりセンサー増設セット (Ci-A1/Ci-U4/Ci-S4H)

■TAIS:01398-000017

月額レンタル料 税込	一割負担	二割負担	三割負担
3,000円	300円	600円	900円

ライトシリーズ かんたんモデル

在宅におすすめ

シンプルな使い心地で
機械が苦手な
介護者におすすめ

選べるセンサー3種



ふむふむセンサー 起き上がりセンサー 超音波センサー

ボタンが少なくかんたん受信機
で音を止め でリセット
老老介護でも使えます



ふむふむセンサー

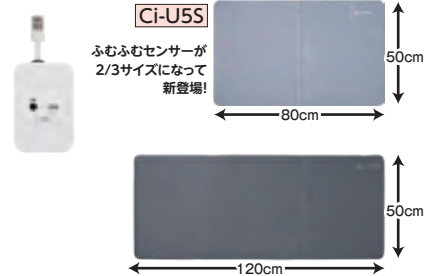

- コードレス&薄さ2mmでつまずきなし
- 耐荷重500kg&乗りっぱなし警報で安心

★ ふむふむセンサーセット (Ci-U5, Ci-U5A, Ci-LT1, Ci-LP1)

ふむふむセンサー (Sサイズ) セット (Ci-U5S, Ci-U5A, Ci-LT1, Ci-LP1)
■TAIS:01398-000037/01398-000050 (Sサイズ)
■重量:1.35kg/0.9kg (Sサイズ)

	月額レンタル料 税込	一割負担	二割負担	三割負担
Ci-U5 set	5,000円	500円	1,000円	1,500円
Ci-U5S set	5,000円	500円	1,000円	1,500円

超音波センサー



- 検知距離を3モード搭載! 1台で幅広く使える
- コンパクトな本体でさりげなく設置可能

超音波センサーセット (Ci-LU1/Ci-LT1/Ci-LP1)

■TAIS:01398-000023
■サイズ:横12.5×縦8.2×厚み3.7 (cm) ■重量:0.13kg

月額レンタル料 税込	一割負担	二割負担	三割負担
5,000円	500円	1,000円	1,500円

起き上がりセンサー



- 独自の検知技術で寝返りでも誤検知なし
- マット本体がやわらかいから睡眠を妨げない

起き上がりセンサーセット (Ci-A1/Ci-U4/Ci-LT1/Ci-LP1)

■TAIS:01398-000032
■サイズ:横81×縦25×厚み0.2~1.1 (cm) ■重量:0.38kg

月額レンタル料 税込	一割負担	二割負担	三割負担
5,000円	500円	1,000円	1,500円

★ = 在庫がない場合ご注文をいただいてからの発注となります

特殊寝台

特殊寝台
付属品

防止用具
床すれ

車いす

車いす
付属品

歩行器

歩行補助つえ

手すり

体位変換器

リフト用

スロープ

感知機器
徘徊

自理排泄
装置

自動排泄処理装置 キュラコ (ウイズ)

寝たままできる洗浄機能付きトイレ

大小便を自動で感知し、吸引・洗浄・乾燥をする介護ロボットです。



大小便の感知、吸引、洗浄、乾燥を自動で行います。

- 専用カバーで体に密着
- 空気浄化脱臭フィルター使用
- 寝返り30度まで対応可能
- 自己洗浄機能付き

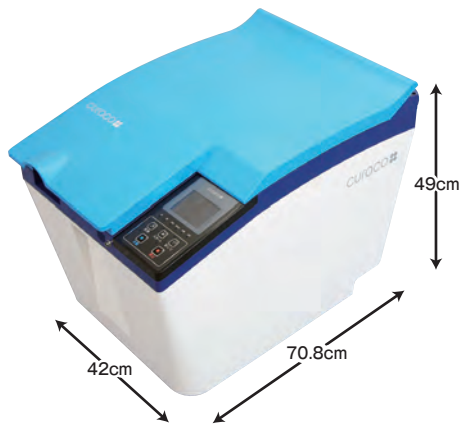

男性用レシーバー装着例

●セット内容

- ①本体
- ②汚物タンク(購入品)
- ③洗浄水タンク
- ④脱臭フィルターボックス
- ⑤レシーバー(購入品)
- ⑥洗浄ブラシ
- ⑦レシーバー装着カバー
- ⑧排水ホース

●レシーバーセットは、介護保険特定福祉用具の(自動排泄処理装置の交換可能部品)として、購入して頂けます。
※レシーバーセットには、レシーバー・汚物タンクが付属します。

レシーバーセット男性用

男性用レシーバー 汚物タンク

重量(ホース含む)	2.6kg
ホースの長さ	2m
汚物タンク容量	5L

レシーバーセット女性用

女性用レシーバー 汚物タンク

CURA-100-B03★

■TAIS:01834-000003 ■重量:23kg(本体) ■電源:AC100V 50/60Hz ■温水システム:1200w

月額レンタル料金 <small>(送料別)</small>	一割負担	二割負担	三割負担
35,000円	3,500円	7,000円	10,500円



商品説明動画

特殊寝台

特殊寝台
付属品

床ずれ
防止用具

車いす

車いす
付属品

歩行器

歩行補助つえ

手すり

体位変換器

移動用
リフト

スロープ

徘徊
感知機器

自動排泄
処理装置

安心のレンタル補償制度

弊社レンタル商品については、動産補償・賠償補償が付帯。セニアカー&電動車いすには傷害補償も付帯。安心してレンタル商品をご利用していただくことができます。

- 動産…偶然の事故によるレンタル用品の損害や盗難をサポート。
- 賠償…レンタル商品使用中に起きた事故による賠償をサポート。
- ※レンタルされた介護用品を使用中に第三者の身体・財物に損害を与えた場合。
レンタルされた介護用品が貸し出しの際の整備不備が原因で事故が発生し、利用者の身体・財物に損害を与えた場合。
その損害に対し負担すべき法律上の賠償責任額に対する補償。
- 傷害…搭乗中の事故による運転手のおケガをサポート。
- ※傷害補償は電動車いす・セニアカーに限ります。

補償種類	補償内容						自己負担額
	介護用品レンタル			セニアカー&電動車いす(免責0円)			
動産補償	動産	本体の時価額を限度に修理費を補償します。		動産	修理にかかる実費を補償。盗難補償もあり。		5,000円 (消費税別途申し受けます。)
賠償補償	対人	1名	1億円	対人	1名	3億円	
		1事故	2億円		1事故	3億円	
	対物	1事故	2億円	対物	1事故	3億円	
		期間中	2億円		期間中	3億円	
傷害補償				死亡・後遺障害		最高300万円	
				入院	1日(180日限度)	3,000円	
				通院	1日(90日限度)	2,000円	

※ロケットJIIの補償内容は、介護用品レンタルとなります。

こんな場合に補償が支払われます。

- | | |
|-----------------------|--|
| 「車イスでお店のガラスを割ってしまった。」 | 「レンタルした介護ベッドが
出庫の際不備で突然壊れケガをした。」 |
| 「交通事故でレンタル用品が破損した。」 | 「レンタルしていた松葉杖を使用中、
通行していた第三者に杖が当たりケガをさせた。」 |
| 「セニアカー搭乗中に、転倒しケガをした。」 | 「車いすを使用中、
誤って駐車中の車に車いすが接触しキズをつけた。」 |
| 「木にぶつかって電動車いすが破損。」 | 「水害に遭いレンタル用品が流された。」 |
| 「保管中に盗難された。」 | |

補償対象外

地震、噴火、津波、故障、自然摩耗、消耗、置き忘れ紛失、酒酔い(麻薬使用中等)運転の事故
第三者財物の使用不能による間接損害、詐欺、故意・重大な過失、当社レンタル約款に違反した場合など。

介護保険制度のしくみ

社会全体で介護保険制度は支えられています

介護保険制度は、被保険者が保険料を出し合い、介護が必要となるときに認定を受け、サービスを利用するしくみになっています。

40歳以上の人は、原則として介護保険の被保険者となり、認定を受けた被保険者はサービス費用の1割2割3割を負担することでサービスを利用することができます。

サービス費用の9割8割7割については、被保険者である市町村が国民健康保険団体連合会を通じ、サービス提供事業者等へ支払います。

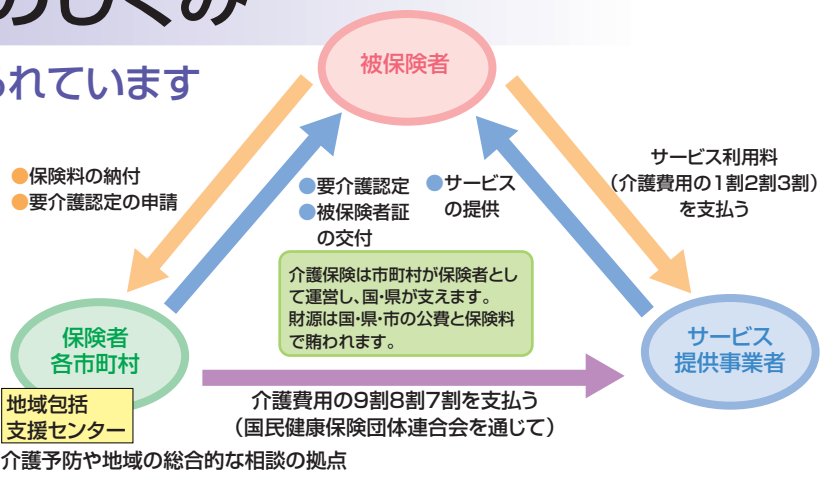

加入者と保険料

40～64歳の人は「第2号被保険者」

老化が原因とされる病気等(特定疾病)により、介護が必要であると「認定」を受けた人は、サービスを利用できます。



65歳以上の人は「第1号被保険者」

介護や支援が必要であると「認定」を受けた人は、サービスを利用できます。
※介護が必要となった原因は問われません。



※詳細・ご不明点は、各市町村 介護保険窓口へお問合せ下さい。

申請から利用まで

利用するには要介護(要支援)認定申請から始まります

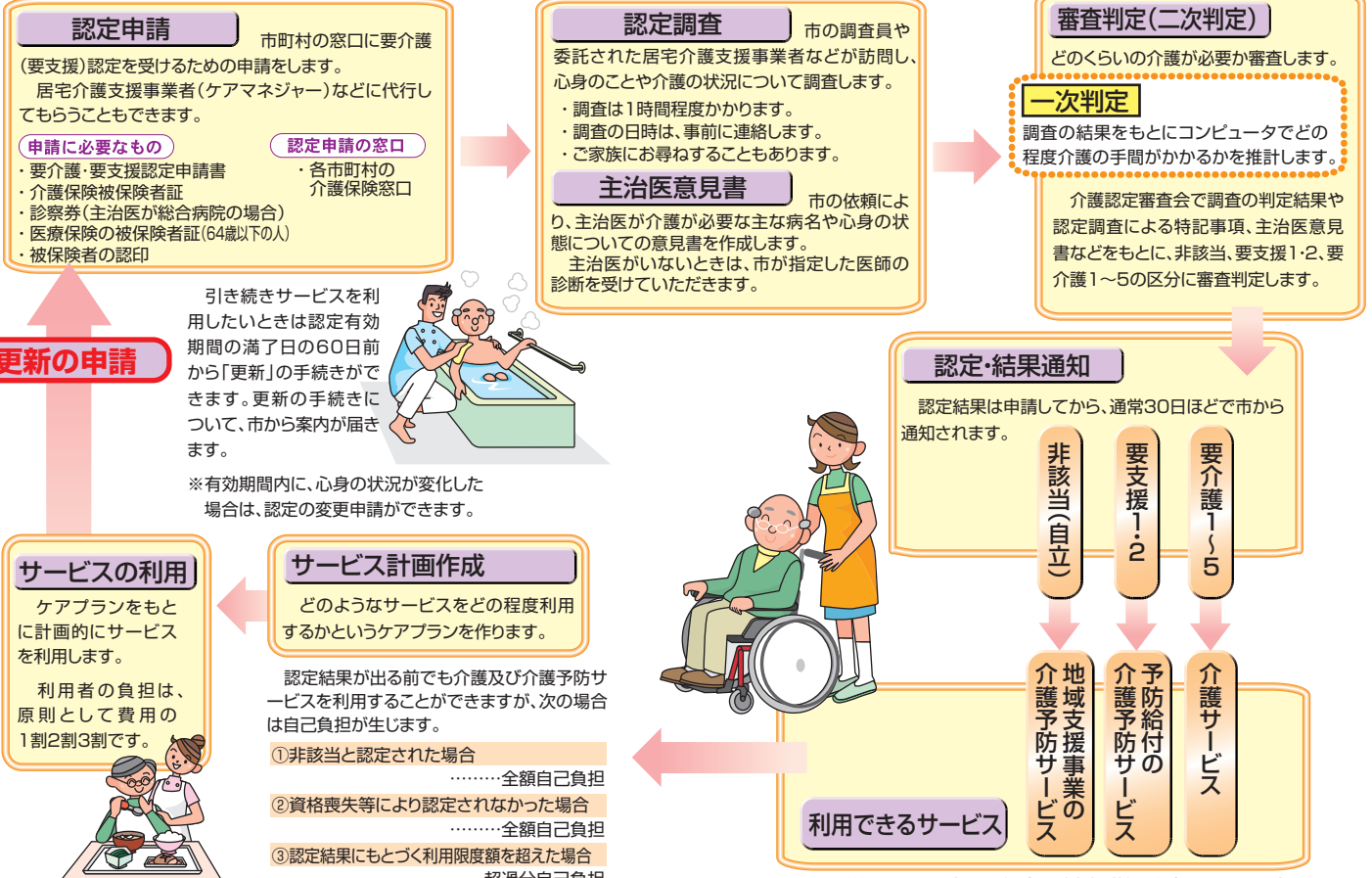

※詳細・ご不明点は、各市町村介護保険窓口へお問合せ下さい。

介護サービスの利用手続き

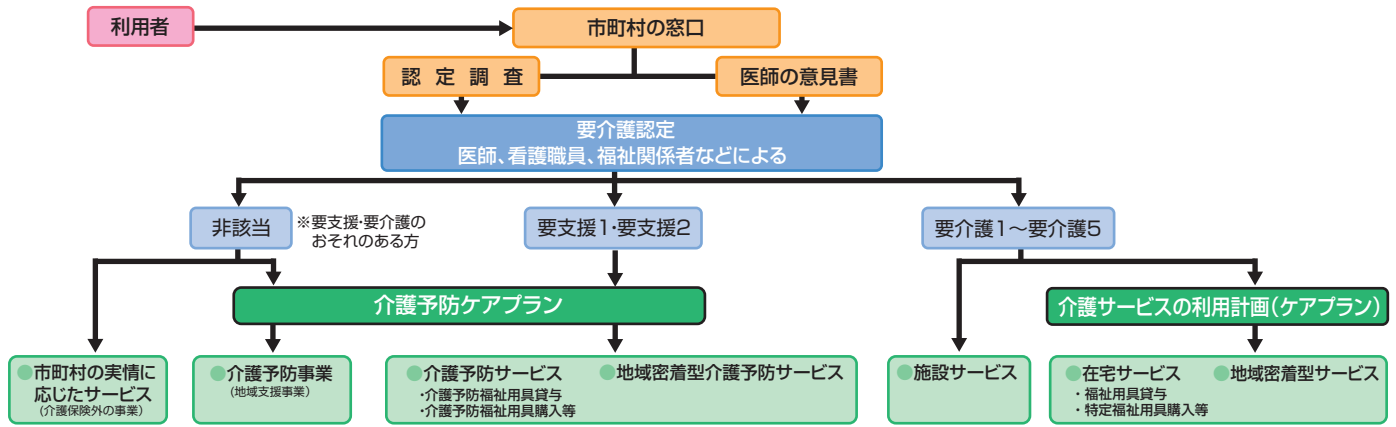

居宅サービスの利用限度額

要支援1・2及び要介護1～5の認定を受けている人で、在宅でのサービスをご希望の人は、

1ヶ月の利用限度額

の範囲で、1割2割3割の負担でサービスを利用することができます。

- 居宅療養管理指導、特定施設入居者生活介護、認知症対応型共同生活介護（いずれも介護予防サービスを含む）及び介護保険施設入所には適用されません。
- 福祉用具の購入費と住宅改修費は、別に限度額が決められています。

	要支援1	要支援2	要介護1	要介護2	要介護3	要介護4	要介護5
支給限度額(月額)	50,320円	105,310円	167,650円	197,050円	270,480円	309,380円	362,170円
ご利用負担額1割(月額)	5,032円	10,531円	16,765円	19,705円	27,048円	30,938円	36,217円
ご利用負担額2割(月額)	10,064円	21,062円	33,530円	39,410円	54,096円	61,876円	72,434円
ご利用負担額3割(月額)	15,096円	31,593円	50,295円	59,115円	81,144円	92,814円	108,651円

※実際の支給限度額は、金額ではなく単位で決められており、所在地やサービスの種類によって1単位あたりの報酬額が異なります。
 ※表は目安として1単位当たり10円で計算しています。
 ※介護サービスを利用する場合には、費用の一定割合を利用者の方にご負担いただく必要があります。詳しくは、市区町村にご連絡ください。

自宅での生活環境を整えるための「(予防)福祉用具貸与サービス」

貸出しの対象(13種類) ●要介護度によって利用できない品目があります。 ●サービス費用の目安 用具の種類、貸与業者によって異なります。 ※詳細・ご不明点は、各市町村介護保険窓口へお問い合わせ下さい。

- | | | |
|--|---|---|
| <p>〈要支援1・2 要介護1～5すべての方が対象〉</p> <ul style="list-style-type: none"> ●手すり(取り付け工事を伴わないもの) ●スロープ(取り付け工事を伴わないもの) ●歩行器 ●歩行補助杖 | <p>〈原則的に要介護2～5の方が対象〉</p> <ul style="list-style-type: none"> ●車いす ●車いす付属品 ●特殊寝台 ●特殊寝台付属品 | <p>〈原則的に要介護4・5の方が対象〉</p> <ul style="list-style-type: none"> ●床ずれ防止用具 ●体位変換器 ●徘徊感知機器 ●移動用リフト(つり具を除く) |
|--|---|---|

改正後のサービス等の種類

	予防給付におけるサービス	介護給付におけるサービス
都道府県が指定・監督を行うサービス	<p>介護予防サービス</p> <p>訪問サービス ●介護予防訪問入浴介護 ●介護予防訪問看護 ●介護予防訪問リハビリテーション ●介護予防居宅療養管理指導</p> <p>通所サービス ●介護予防通所リハビリテーション</p> <p>短期入所サービス ●介護予防短期入所生活介護 ●介護予防短期入所療養介護</p> <p>●介護予防特定施設入居者生活介護 ●介護予防福祉用具貸与 ●特定介護予防福祉用具販売</p>	<p>居宅サービス</p> <p>訪問サービス ●訪問介護 ●訪問入浴介護 ●訪問看護 ●訪問リハビリテーション ●居宅療養管理指導</p> <p>通所サービス ●通所介護(デイサービス) ●通所リハビリテーション</p> <p>短期入所サービス ●短期入所生活介護(ショートステイ) ●短期入所療養介護</p> <p>●特定施設入居者生活介護 ●福祉用具貸与 ●特定福祉用具販売</p> <p>居宅介護支援</p> <p>施設サービス</p> <p>●介護老人福祉施設 ●介護老人保健施設 ●介護療養型医療施設 ●介護医療院</p>
市町村が指定・監督を行うサービス	<p>介護予防支援</p> <p>地域密着型介護予防サービス</p> <p>●介護予防小規模多機能型居宅介護 ●介護予防認知症対応型通所介護 ●介護予防認知症対応型共同生活介護(グループホーム)</p>	<p>地域密着型サービス</p> <p>●小規模多機能型居宅介護 ●夜間対応型訪問介護 ●認知症対応型通所介護 ●地域密着型通所介護 ●定期巡回・随時対応型訪問介護看護 ●認知症対応型共同生活介護(グループホーム) ●地域密着型特定施設入居者生活介護 ●地域密着型介護老人福祉施設入所者生活介護 ●看護小規模多機能型居宅介護</p>
その他	●介護予防住宅改修	●住宅改修
市町村が実施する事業	<p>地域支援事業</p> <p>●介護予防事業 ●包括的支援事業 ●任意事業</p> <p>・総合相談支援事業 ・権利擁護事業 ・包括的・継続的ケアマネジメント支援事業 ・介護予防ケアマネジメント事業</p>	

※詳細・ご不明点は、各市町村介護保険窓口へお問い合わせ下さい。

あなたの笑顔が
たからもの



福祉用具貸与・販売

●はなまるレンタルサービス

(本社) 〒573-1162 枚方市田口 1-19-3

TEL: 072-805-0870 FAX: 072-805-0875

(宇治) 〒611-0043 宇治市伊勢田町中山 27-3

TEL: 0774-46-9034 FAX: 0774-46-9035

住宅改修

●はなまる工務店

〒573-1162 枚方市田口 1-10-32-101

TEL: 072-807-5370 FAX: 072-807-5371



株式会社 TIME

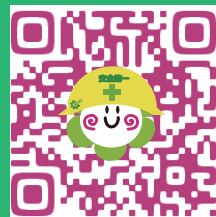

<https://time-get.com/>